

 Roland®

# E-28

**INTELLIGENT KEYBOARD**

*MANUALE D'USO  
OWNER'S MANUAL  
BEDIENUNGSANLEITUNG  
MODE D'EMPLOI*

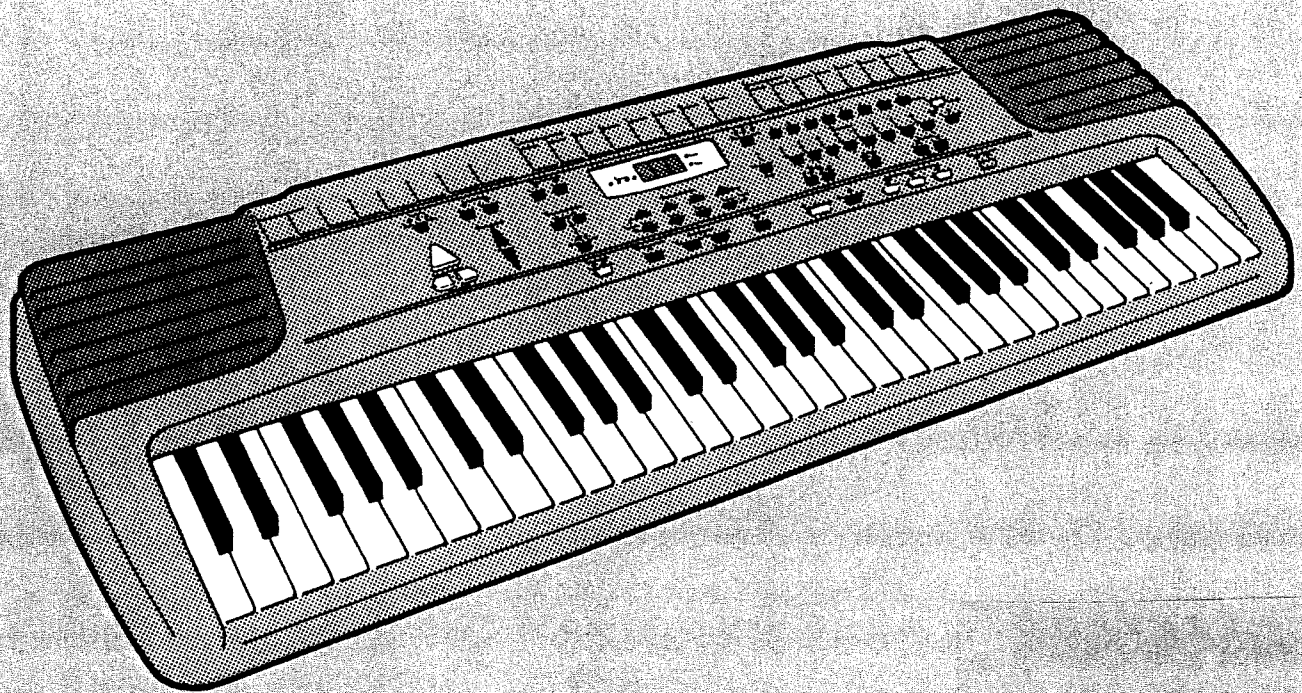

GENERAL  
**MIDI**



For E.C. Countries

This product complies with EC directives  
- EMC 89/336"

Dieses instrument entspricht folgenden EG-Verordnungen:  
- EMC 89/336"

Cet instrument est conforme aux directives CE suivantes:  
- EMC 89/336"



Questo prodotto é conforme alle seguenti direttive CEE  
- EMC 89/336"

Dit instrument beantwoordt aan de volgende EG richtlijnen:  
- EMC 89/336"

Este producto cumple con las siguientes directrices de la CE  
- EMC 89/336"

For the USA

## FEDERAL COMMUNICATIONS COMMISSION RADIO FREQUENCY INTERFERENCE STATEMENT

This equipment has been tested and found to comply with the limits for a Class B digital device, pursuant to Part 15 of the FCC Rules. These limits are designed to provide reasonable protection against harmful interference in a residential installation. This equipment generates, uses, and can radiate radio frequency energy and, if not installed and used in accordance with the instructions, may cause harmful interference to radio communications. However, there is no guarantee that interference will not occur in a particular installation. If this equipment does cause harmful interference to radio or television reception, which can be determined by turning the equipment off and on, the user is encouraged to try to correct the interference by one or more of the following measures:

- Reorient or relocate the receiving antenna.
- Increase the separation between the equipment and receiver.
- Connect the equipment into an outlet on a circuit different from that to which the receiver is connected.
- Consult the dealer or an experienced radio/TV technician for help.

Unauthorized changes or modification to this system can void the users authority to operate this equipment.

For Canada

### CLASS B

### NOTICE

This digital apparatus does not exceed the Class B limits for radio noise emissions set out in the Radio Interference Regulations of the Canadian Department of Communications.

### CLASSE B

### AVIS

Cet appareil numérique ne dépasse pas les limites de la classe B au niveau des émissions de bruits radioélectriques fixés dans le Règlement des signaux parasites par le ministère canadien des Communications.

Copyright © 1996 by ROLAND CORPORATION

All rights reserved. No part of this publication may be reproduced in any form without the written permission of ROLAND CORPORATION.

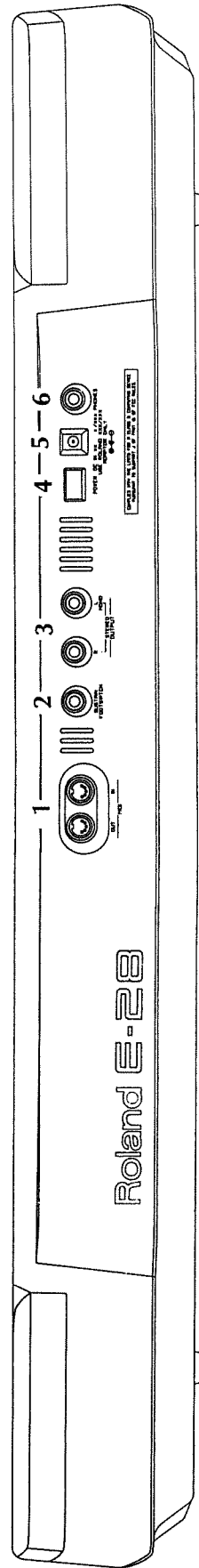
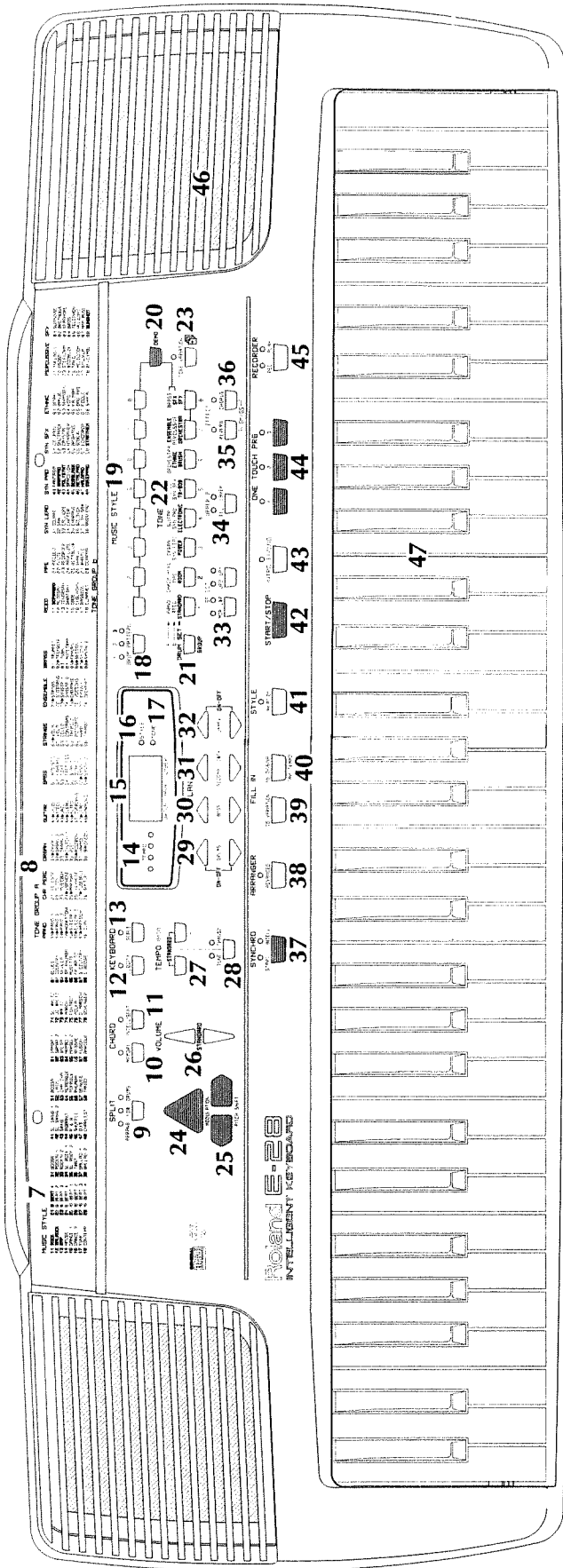





# E-28

---

INTELLIGENT KEYBOARD

MANUALE D'USO  
OWNER'S MANUAL  
BEDIENUNGSANLEITUNG  
MODE D'EMPLOI

014

## **SOMMARIO**

<b>IDENTIFICAZIONE STRUMENTO</b>	<b>10</b>
<b>NOTE GENERALI ALLA CONSEGNA</b>	<b>10</b>
<b>DESCRIZIONE STRUMENTO</b>	<b>12</b>
<b>PRESCRIZIONI DI SICUREZZA E PRECAUZIONI</b>	<b>16</b>
<b>CARATTERISTICHE TECNICHE</b>	<b>22</b>
<b>INSTALLAZIONE</b>	<b>24</b>
<b>DESCRIZIONE PANNELLO COMANDI</b>	<b>26</b>
<b>COME ATTIVARE LA RIPRODUZIONE DEI BRANI DIMOSTRATIVI</b>	<b>46</b>
<b>COME INIZIARE A SUONARE</b>	<b>48</b>
<b>COME SELEZIONARE E SUONARE UNO DEI 223 TIMBRI (TONES)</b>	<b>48</b>
<b>DIVISIONI DELLA TASTIERA</b>	<b>52</b>
<b>VARIAZIONI DI TIMBRO</b>	<b>52</b>
<b>SELEZIONE DI UNO DEI 223 TIMBRI NELLA SEZIONE LOWER</b>	<b>54</b>
<b>SELEZIONE DI UNO DEI 223 TIMBRI NELLA SEZIONE UP1/UP2</b>	<b>56</b>
<b>SPOSTAMENTO DEL PUNTO DI DIVISIONE (SPILT)</b>	<b>58</b>
<b>COME SELEZIONARE E SUONARE UNO DEGLI 8 GRUPPI DI SUONI PERCUSSIVI (SPLIT DRUMS)</b>	<b>58</b>
<b>COME SELEZIONARE E SUONARE UNO STILE MUSICALE DI ACCOMPAGNAMENTO</b>	<b>60</b>
<b>IMPOSTAZIONE DELLA VELOCITA' DI UNO STILE</b>	<b>66</b>
<b>CONTROLLO DELL' ARRANGER</b>	<b>66</b>
<b>MEMORIZZAZIONE DI UN ACCORDO PER IL LOWER E PER L' ARRANGER</b>	<b>68</b>
<b>ACCORDI SEMPLIFICATI</b>	<b>68</b>
<b>INTRODUZIONE O FINALE DI UNO STILE</b>	<b>68</b>
<b>VARIAZIONE DELLO STILE</b>	<b>70</b>
<b>ARRANGER ADVANCED</b>	<b>70</b>
<b>INSERIMENTO BATTUTE DI INTERMEZZO</b>	<b>70</b>
<b>UPPER 2 CONTROCANTO INTELLIGENTE</b>	<b>72</b>
<b>UPPER 2 LAYER</b>	<b>72</b>

<b>CONTENT</b>		<b>INHALT</b>		<b>SOMMAIRE</b>
- Introduction	11	- Vorweg	11	- <i>Comment identifier l'instrument</i> 11
- General notes on delivery	11	- Hinweise zum Lieferumfang	11	- <i>Remarques générales sur la livraison</i> 11
- Features	13	- Hir E-38 auf einen Blick	13	- <i>Description de l'instrument</i> 13
- Important notes	17	- Wichtige Hinweise	17	- <i>Consignes de sécurité et remarques générales</i> 17
- Specifications	23	- Technische Daten	23	- <i>Caractéristiques</i> 23
- Setting Up and Powering Up	25	- Aufstellen des E-38	25	- <i>Installation</i> 25
- Panel Description	27	- Bedienelemente des E-38	27	- <i>Description externe</i> 27
- Demo Songs Playback	47	- Abspielen der Demo Songs	47	- <i>Comment lancer les morceaux de démonstration</i> 47
- Playing the E-28	49	- Spielen des E-38	49	- <i>Comment jouer</i> 49
- Selecting Tones	49	- Klanganwahl	49	- <i>Comment sélectionner et écouter un des 223 sons (Tones)</i> 49
- Keyboard Split	53	- Manualaufteilung (Split)	53	- <i>Division du clavier (Split)</i> 53
- Tone Variations	53	- Klangvariationen	53	- <i>Variations des sons</i> 53
- Tone selection for the Lower-Section	55	- Anwahl eines Klangs für die Lower-Sektion	55	- <i>Comment sélectionner un des 223 sons en section Lower</i> 55
- Upper 1/2-Tone selection	57	- Anwahl eines Klangs für die Upper 1/2-Sektion	57	- <i>Comment sélectionner un des 223 sons en section UP1/UP2</i> 57
- Setting the split point	59	- Einstellen des Splitpunktes	59	- <i>Comment régler le point de split</i> 59
- Selecting Drum-Sets	59	- Anwahl eines Drum-Sets	59	- <i>Comment sélectionner un des 8 ensembles rythmiques (Split Drums)</i> 59
- Selecting and Playing Music Styles	61	- Anwahl und Spielen eines Music Styles	61	- <i>Comment sélectionner et faire jouer un style d'accompagnement</i> 61
- Setting the Music style Tempo	67	- Einstellen des Tempos	67	- <i>Reglage du tempo du style</i> 67
- Arranger Control	67	- Bedienen des Arrangers	67	- <i>Commande de l'arrangeur</i> 67
- Chord Memory :Lower + Arranger sections	69	- Chord Memory für die ARRANGER-69 und LOWER-Sektion	69	- <i>Comment faire durer un accord dans les sections lower et arranger</i> 69
- Chord Intelligence	69	- Chord Intelligence	69	- <i>Chord Intelligence</i> 69
- Intro and Ending	69	- Intro und Ending	69	- <i>Intro et Ending d'un style</i> 69
- Music Style Variation	71	- Music Style Variation	71	- <i>Variation de style</i> 71
- Arranger Basic/Advanced	71	- Arranger Basic/Advanced	71	- <i>Arranger Basic/Advanced</i> 71
- Fill-in measures	71	- Fill-in	71	- <i>Fill-in</i> 71
- Upper 2 Melody Intelligence	73	- Upper 2 Melody Intelligence	73	- <i>Upper 2 Melody Intelligence</i> 73
- Upper 2 Layer	73	- Upper 2 Layer	73	- <i>Upper 2 Layer</i> 73
- Drum Pattern	73	- Drum Variation	73	- <i>Drum Variation</i> 73
- One Touch	75	- One Touch	75	- <i>One Touch program</i> 75

<b>DRUM PATTERN</b>	<b>72</b>
<b>PREDISPOSIZIONE AUTOMATICA</b>	<b>74</b>
<b>COME SINCRONIZZARE L'ARRANGIAMENTO SECONDO LE VOSTRE ESIGENZE</b>	<b>74</b>
<b>COME TRASPORRE LO STRUMENTO</b>	<b>76</b>
<b>COME ACCORDARE LO STRUMENTO</b>	<b>76</b>
<b>COME IMPOSTARE IL RANGE DI FUNZIONAMENTO DEL PITCH BENDER (PITCH BENDER RANGE)</b>	<b>78</b>
<b>COME REGISTRARE E RIASCOLTARE UN BRANO</b>	<b>78</b>
<b>COME OTTENERE ACCORDATURE DIVERSE (KEYBOARD SCALE)</b>	<b>84</b>
<b>COLLEGAMENTI CON ALTRI SISTEMI MIDI</b>	<b>86</b>
<b>PULIZIA</b>	<b>88</b>
<b>LISTA DI CONTROLLO</b>	<b>88</b>
<b>TABELLA TIMBRI E VARIAZIONI</b>	<b>90</b>
<b>TABELLA SUONI PERCUSSIVI</b>	<b>91</b>
<b>ESEMPI DI ACCORDI SEMPLIFICATI</b>	<b>92</b>
<b>IL FORMATO GENERAL MIDI ED IL FORMATO GS</b>	<b>95</b>
<b>CARTA IMPLEMENTAZIONE MIDI</b>	<b>97</b>
<b>ELENCO DISTRIBUTORI ROLAND</b>	<b>99</b>

- Synchro Intelligence	75	- Synchro Intelligence	75	- <i>Comment synchroniser l'arrangement selon vos besoins</i>	75
- Transpose function	77	- Transponieren	77	- <i>Comment transposer l'instrument</i>	77
- Master Tune	77	- Gesamtstimmung	77	- <i>Accord de l'instrument</i>	77
- Pitch Bend range	79	- Pitch Bend-Intervall	79	- <i>Pitch Bender Range</i>	79
- Recording and Playing back a Song	79	- Aufnahme und Wiedergabe eines Songs	79	- <i>Comment enregistrer et reproduire un morceau</i>	79
- Playback	83	- Wiedergabe	83	- <i>Reproduction</i>	83
- Create different Tunings: Keyboard Scale	85	- Ändern der Tastatur-Skala	85	- <i>Comment obtenir différents tempéraments (Keyboard Scale)</i>	85
- Using MIDI	87	- Midi Funktionen	87	- <i>Comment se connecter à d'autres appareils dotés du Midi</i>	87
- Instrument Care	89	- Reinigung des E-38	89	- <i>Entretien</i>	89
- If your E-28 fails to operate	89	- Mögliche Fehlerquellen	89	- <i>Si votre E-28 ne fonctionne pas correctement.</i>	89
- Tones and Variations	90	- Klänge und Variationen	90	- <i>Sons et Variations</i>	90
- Drum Set Key assignments	91	- Klangzuordnungen der Drum Sets	91	- <i>Batterie manuelle et tableau d'assignation au clavier</i>	91
- Playing Intelligent Chords	92	- Einsatz der Akkordintelligenz	92	- <i>Jeu des accords simplifiés</i>	92
- General MIDI and GS-Format	96	- General MIDI und GS-Format	96	- <i>Système général MIDI et Format Roland GS</i>	96
- MIDI Implementation Charts	97	- Midi Implementationstabelle	97	- <i>Tableaux d'équipement MIDI</i>	97
- Roland Distributors	99	- Roland Distributors	99	- <i>Distributeurs Roland</i>	99

## IDENTIFICAZIONE STRUMENTO

Per qualsiasi comunicazione con i rivenditori o i centri assistenza Roland, citare sempre il numero di matricola e il tipo di tastiera.

La Roland vi ringrazia per aver acquistato il Roland E-28.

L'E-28 è uno strumento estremamente semplice da usare e che tutti possono suonare facilmente ed offre tutti i benefici della grande tecnologia digitale Roland.

Tutte le splendide funzioni musicali dell' E-28, aggiungono le sonorità fantastiche della musica moderna alla vostra capacità musicale.

Questo manuale d'uso è stato scritto per aiutarVi a gustare moltissimi anni di divertimento musicale col vostro E-28.

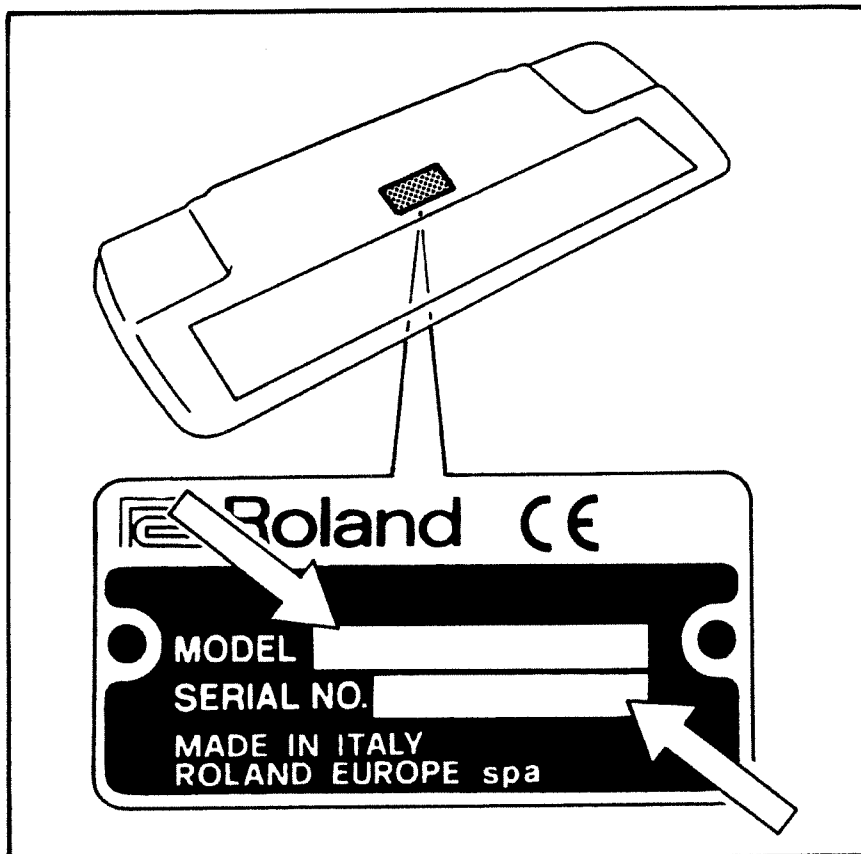

## NOTE GENERALI ALLA CONSEGNA

Al ricevimento dello strumento controllare che:

1) L'imballo sia integro e contenga:

- a) Strumento
- b) Alimentatore (ACO)
- c) Leggio
- d) Manuale d'uso

2) Non vi siano danni.

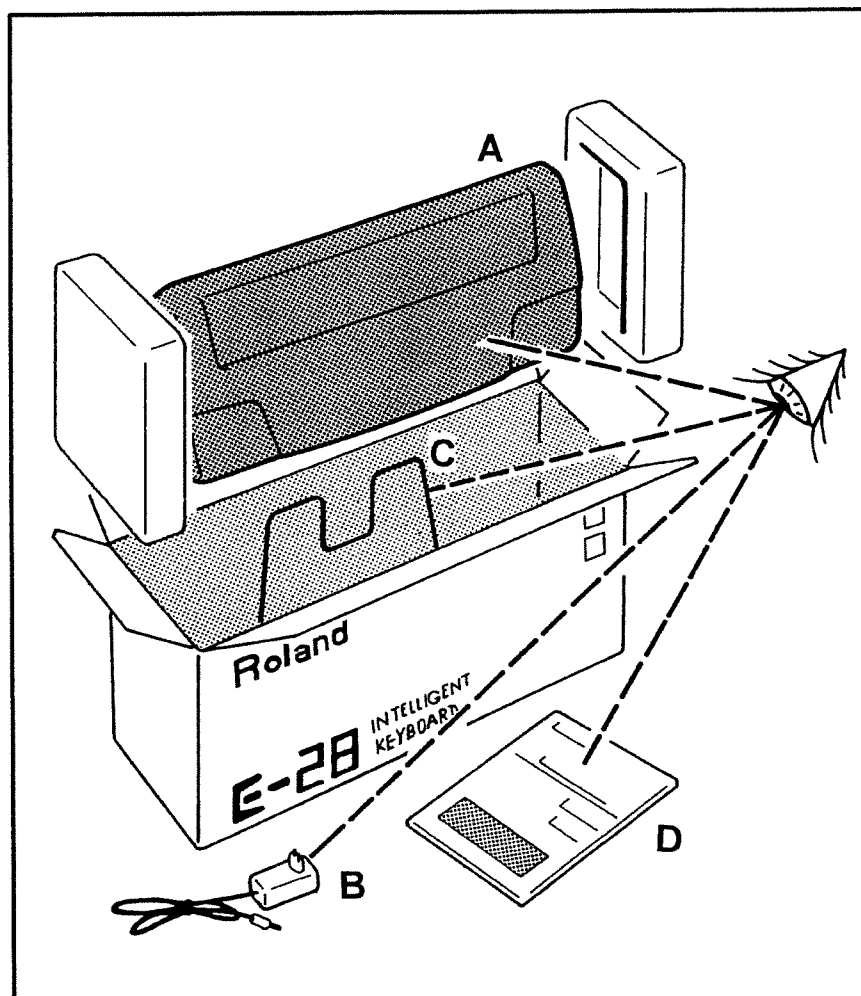



## INTRODUCTION

When contacting your retailer, service center or Roland dealer, be sure to mention the model name and serial number of your instrument.

Thank you for purchasing the Roland E-28 Intelligent Synthesizer.

The E-28 is an easy-to-operate, yet sophisticated keyboard instrument that anyone can play.

The E-28's wide variety of features, functions and great sounds will bring your keyboard performances to life!

To ensure proper operation and years of trouble-free service, please take the time to read this manual.

## GENERAL NOTES ON DELIVERY

Please carefully check the following items when you receive your instrument:

- 1) Be sure the undamaged shipping carton contains:
  - a) Instrument
  - b) Power adaptor (ACO type)
  - c) Music stand
  - d) Owner's Manual
  
- 2) Inspect the instrument (and accessories) for any damage which may have occurred during shipping.

## VORWEG

Falls Sie Ihren E-28 durch Ihren Fachhändler überprüfen lassen möchten, ist es wichtig, daß Sie die Seriennummer angeben.

Wir bedanken uns bei Ihnen für den Kauf des Roland E-28 Intelligent Keyboards. Der E-28 ist ein einfach zu bedienendes Keyboard, mit dem jeder sofort eine Menge Spaß hat.

Dank der vielfältigen musikalischen Funktionen sowie der professionellen Klangqualität werden Sie mit noch mehr Freude und Hingabe musizieren.

Diese Anleitung soll Ihnen helfen, alle Funktionen des E-28 kennenzulernen, so daß Sie in Zukunft auch ohne diese Hinweise Ihren E-28 sicher bedienen können.

## HINWEISE ZUM LIEFERUMFANG

Bitte überprüfen Sie beim Auspacken folgende Teile:

- 1) Kontrollieren Sie den Karton auf sichtbare Schäden. Zum Lieferumfang gehören:
  - a) das Instrument
  - b) das Netzteil (ACO)
  - c) der Notenständer
  - d) die Bedienungsanleitung
  
- 2) Überprüfen Sie den E-28 sowie das Zubehör auf Schäden.

## COMMENT IDENTIFIER L'INSTRUMENT

*Veuillez toujours mentionner le type et le numéro de série de votre instrument lorsque vous contactez le fabricant, votre revendeur ou le service de maintenance local Roland.*

*Merci d'avoir choisi le clavier intelligent E-28 Roland.*

*Le E-28 est un clavier simple d'emploi dont tout le monde peut jouer. Il bénéficie de la célèbre technologie numérique Roland.*

*Les fonctions du E-28 apportent de fantastiques sonorités modernes à vos interprétations au clavier.*

*Ce mode d'emploi est écrit pour vous aider à profiter de nombreuses années de plaisir musical avec votre E-28*

## REMARQUES GÉNÉRALES SUR LA LIVRAISON.

*Veuillez contrôler attentivement les éléments suivants lorsque vous recevez l'instrument:*

- 1) *Assurez-vous que le carton n'est pas endommagé et qu'il contient bien:*
  - a) *L'instrument*
  - b) *L'adaptateur secteur (ACO)*
  - c) *Le pupitre*
  - d) *Le mode d'emploi*
  
- 2) *Assurez-vous qu'aucun dommage n'est notable.*

## DESCRIZIONE STRUMENTO

L'E-28 è uno strumento polifonico a 61 tasti di qualità professionale.

Può suonare più note contemporaneamente (la polifonia è di 24 note).

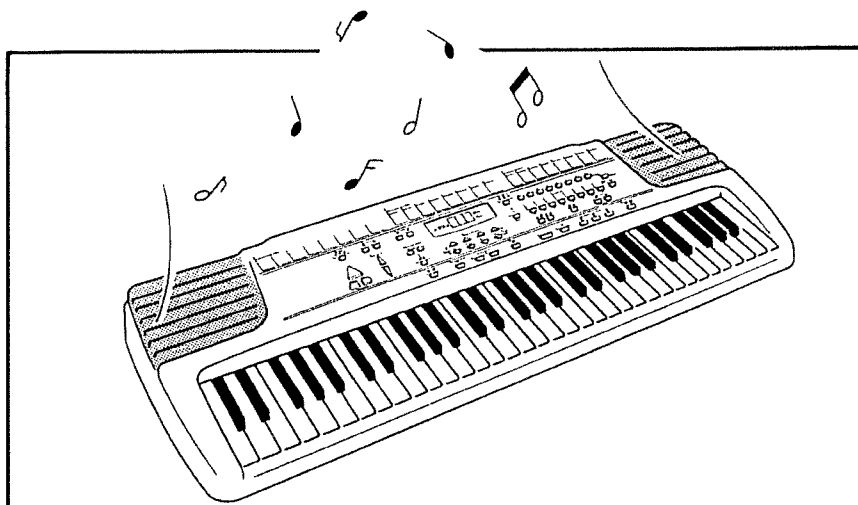

È dotato di una tastiera dinamica per modificare il suono con la pressione dei tasti.

Il Roland E-28 usa un nuovo sistema di generazione sonora con TVF (filtro che varia nel tempo) per dare timbri di suono estremamente reali.

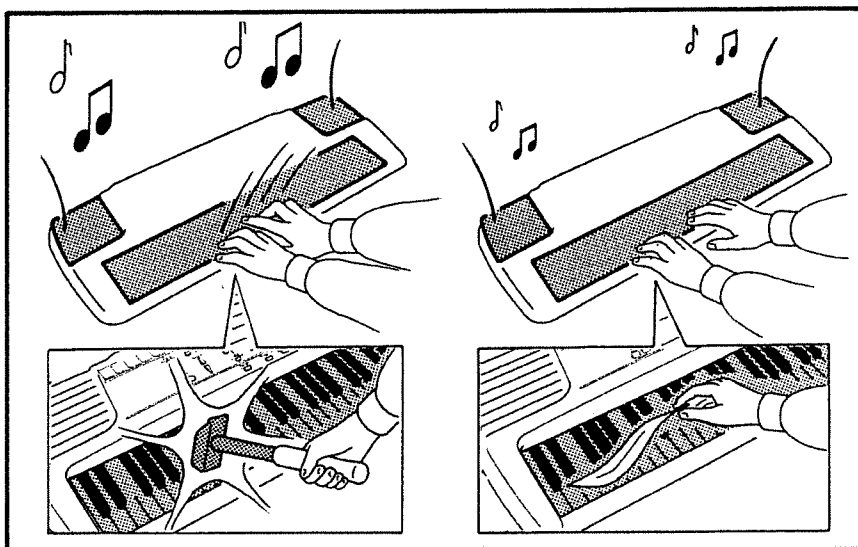

Il display fornisce informazioni ed istruzioni mentre l'E-28 programma le varie funzioni rendendo le operazioni veloci e facili.

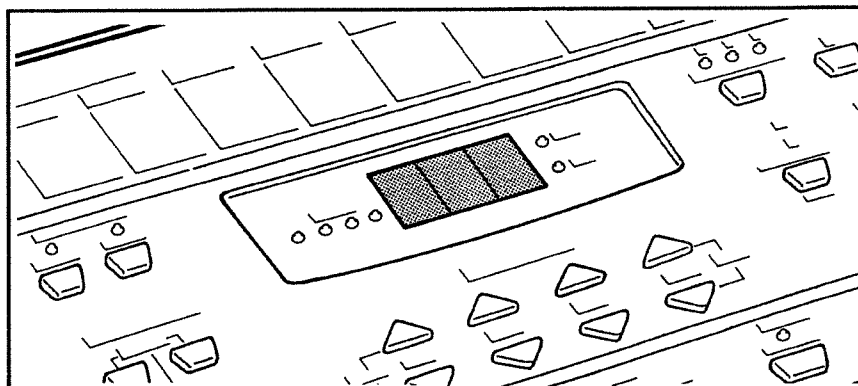

È possibile collegare l'E-28 con altre apparecchiature MIDI perché esso è dotato di prese MIDI.

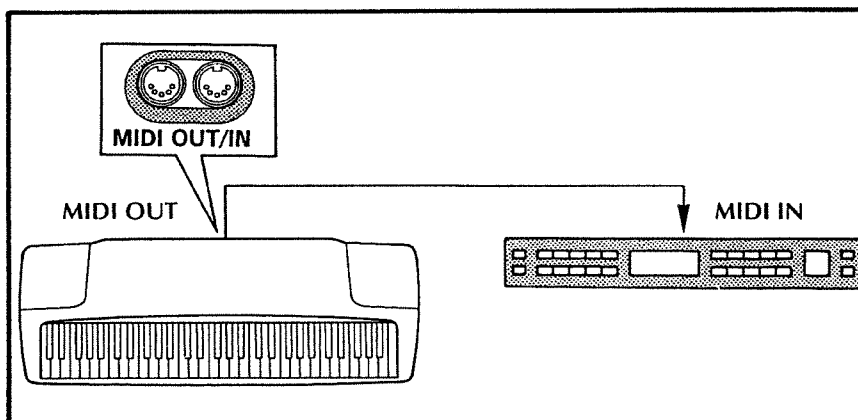

## FEATURES

- **The E-28's 61-note keyboard is velocity sensitive; the harder you play, the louder the sound.**
- **The E-28 can produce a total of 24 notes simultaneously (24-voice polyphony).**
- **Roland's remarkable digital technology creates sounds which are amazingly realistic.**
- **The DISPLAY provides easy-to-understand information and instruction.**
- **The E-28's MIDI sockets allow you to expand your music system by connecting a variety of external MIDI devices.**

## IHR E-28 AUF EINEN BLICK

- Der E-28 ist mit einem anschlagdynamischen Manual (61 Tasten) ausgestattet: je härter Sie anschlagen, desto lauter der Klang.
- Die maximale Polyphonie liegt bei 24 Stimmen, die gleichzeitig gespielt werden können.
- In Sachen Klangqualität kann Roland eine bereits mehrere Jahre währende Spitzenposition vorweisen. Ihr Instrument klingt also atemberaubend echt.
- Alle wichtigen Informationen sind im Display des E-28 ablesbar und geben Auskunft über die von Ihnen durchgeführten Bedienschritte.
- Der E-28 kann über seine MIDI-Buchsen mit anderen MIDI-Instrumenten verbunden werden.

## DESCRIPTION DE L'INSTRUMENT

- *Le E-28 est un instrument polyphonique de qualité professionnelle. Il dispose d'un clavier dynamique de 61 touches, pour que le son se modifie en fonction de la dynamique de jeu.*
- *De nombreuses notes peuvent être jouées simultanément (polyphonie de 24 notes)*
- *Le E-28 utilise un nouveau système de génération sonore avec TVF (filtre variant dans le temps) pour vous donner des timbres extrêmement réalistes.*
- *L'afficheur fournit des informations et instructions sur la façon dont on programme les différentes façons du E-28, rendant les procédures plus simples et plus rapides.*
- *Le E-28 peut être connecté à d'autres appareils MIDI dotés de prises MIDI.*

*I due altoparlanti interni dell' E-28 amplificano il suono stereo in uscita con la potenza 2x4 Watt.*

*E' dotato di due tasti per attivare gli effetti di Reverbero e Chorus.*

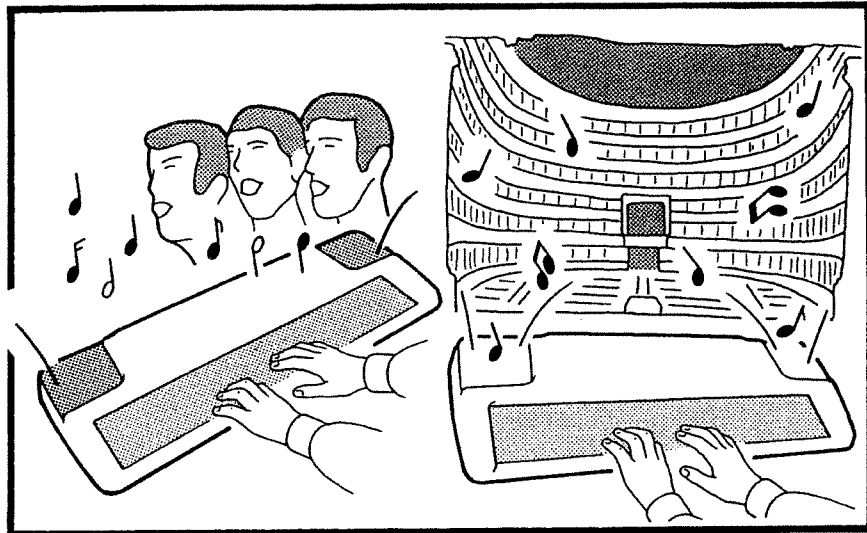

*Inoltre avete a disposizione, sotto le vostre dita, un'intera orchestra di professionisti che Vi accompagnerà nelle vostre esecuzioni.*

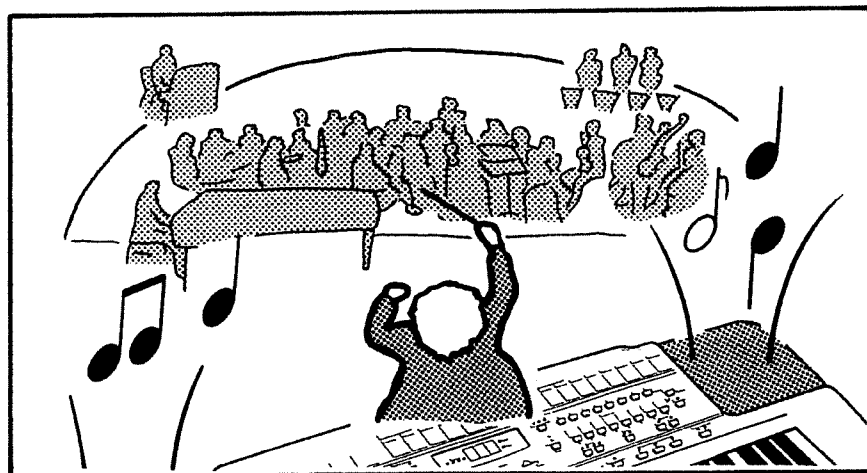

*E' anche possibile modificare l'intonazione di ogni singola nota della scala musicale. Con questa funzione è possibile ricreare sonorità tipiche della musica orientale.*

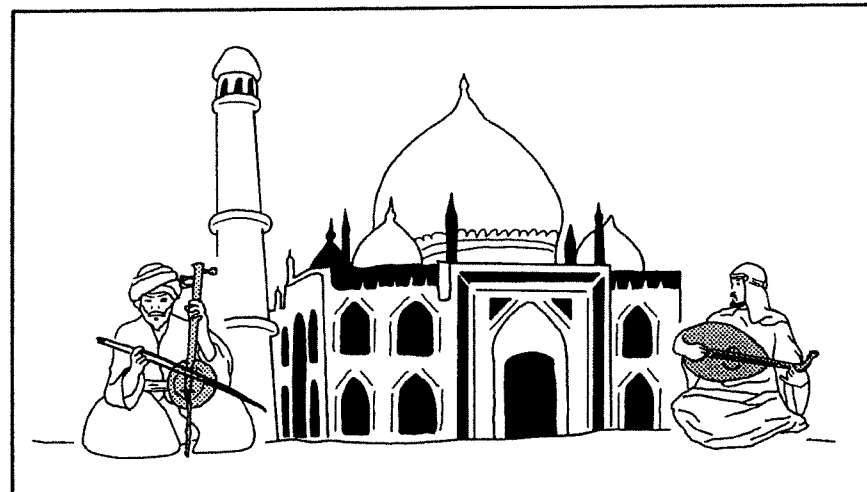

*Lo strumento è interamente compatibile con gli standard GENERAL MIDI e Roland GS; vedi specifiche a pag. 95.*

*Usate il vostro E-28 più che potete. Vi darà innumerevoli soddisfazioni e tante prestazioni professionali mai sognate prima.*



- **The instrument's two internal speakers (2x4 watts) create great sound without any additional equipment.**

- **The on-board digital Reverb and Chorus effects add spaciousness and depth to the E-28's sounds.**

- **The unique Music Styles of the E-28 can create full ensemble accompaniment for anything you play.**

- **The E-28 allows you to modify its tuning, allowing you to play oriental or any other kind of music with the appropriate tuning.**

- **The E-28 is fully compatible with the General MIDI (GM) Standard and Roland's own GS Format (see page 96 for further details).**

- **The E-28's sophisticated functions make it possible to enjoy professional performances you never dreamt possible!**

- Die beiden eingebauten Lautsprecher besitzen eine Leistung von 2 x 4 Watt.

- Den Klängen können zwei Digital-Effekte hinzugeschaltet werden: Reverb (Hall) und Chorus.

- Das Herzstück des E-28 ist die intelligente Begleitautomatik, vergleichbar mit einem kompletten Orchester.

- Die Stimmung Ihres E-28 kann geändert werden, so daß Sie auch durchaus arabische sowie andere Skalen verwenden können.

- Der E-28 ist kompatibel zum General MIDI (GM)-Standard sowie zu Rolands GS-Format (weitere Erläuterungen hierzu finden Sie auf Seite 96).

- An den zahlreichen Bedienfunktionen Ihres E-28 werden Sie garantiert Ihre helle Musikfreude haben!

- *Les deux haut-parleurs internes du E-28 peuvent amplifier le son produit avec une puissance de 2 x 4 Watts en stéréo.*

- *Il dispose de deux boutons qui activent les effets Reverb et Chorus.*

- *Vous aurez également à votre disposition, à l'appel d'un bouton, un orchestre complet qui vous accompagnera dans vos interprétations.*

- *Vous pouvez aussi modifier l'intonation de chaque note et créer donc des sonorités typiques de la musique orientale.*

- *L'instrument est compatible avec le système General MIDI et le format GS Roland (voir caractéristiques en page 96)*

- *En jouant avec votre E-28 vous aurez le plaisir d'interprétations professionnelles que vous n'aviez jamais imaginées.*

## **PRESCRIZIONI DI SICUREZZA E PRECAUZIONI**

*E' bene che per lunghi periodi di inattività, lo strumento sia scollegato dalla rete.*

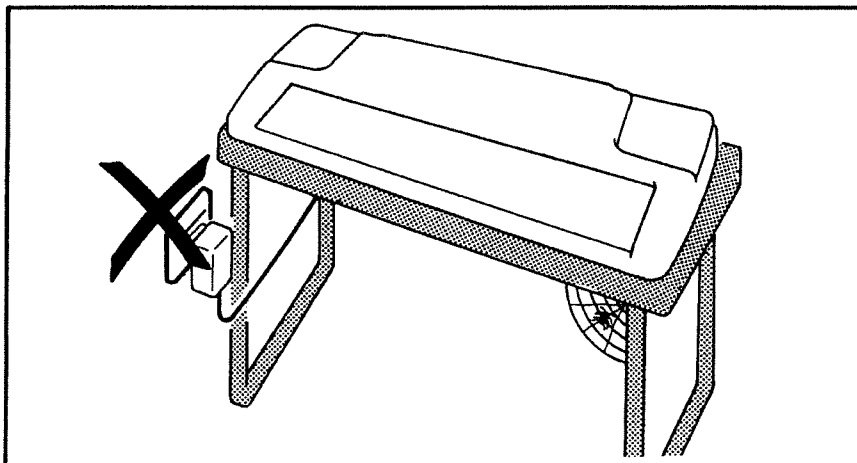

### **Nota:**

*Non usare adattatori di rete diversi da quello fornito in dotazione, nè interporre altre prese.*

*L'uso di qualsiasi altro adattatore potrebbe causare danni allo strumento, malfunzionamenti o scosse elettriche.*

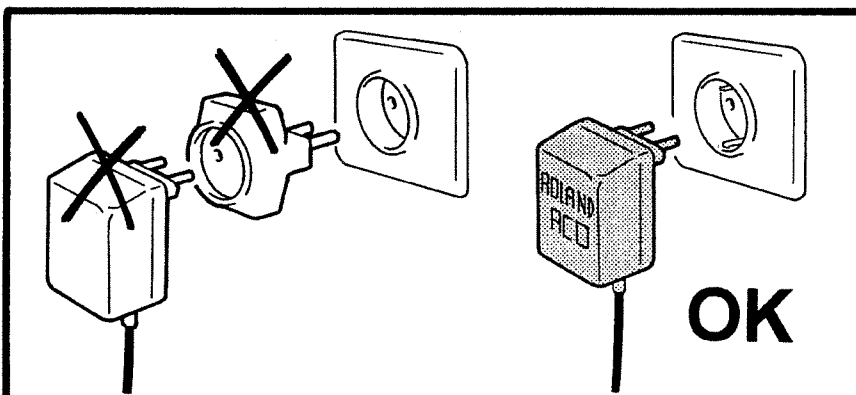

*Non mettere pesi o appoggiarsi sopra la tastiera.*

*L' E-28 è fondamentalmente costruito da parti elettriche ed elettroniche. Anche se è stato costruito con gradi di protezione molto elevati è bene non mettere contenitori di liquidi sopra la tastiera.*

*Nel caso che liquidi o altri oggetti entrino dentro la tastiera, spegnere immediatamente lo strumento, scollegarlo dalla rete elettrica e contattare subito il personale qualificato.*

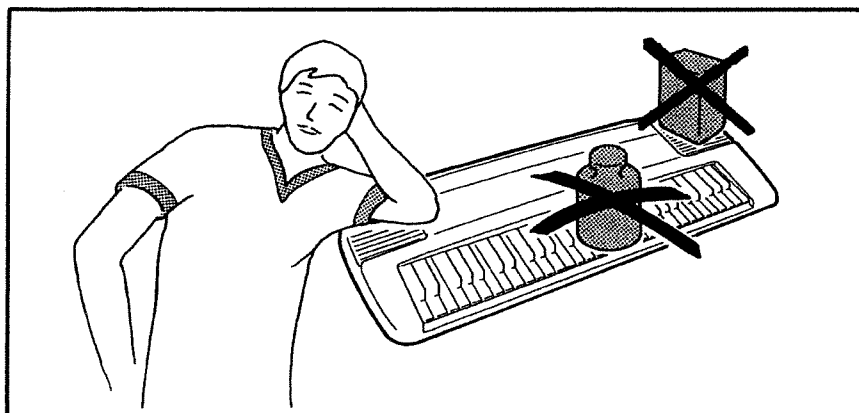

*Utilizzare esclusivamente l'adattatore da 12 Volt, 1A (tipo ACO) fornito in dotazione con il vostro E-28.*

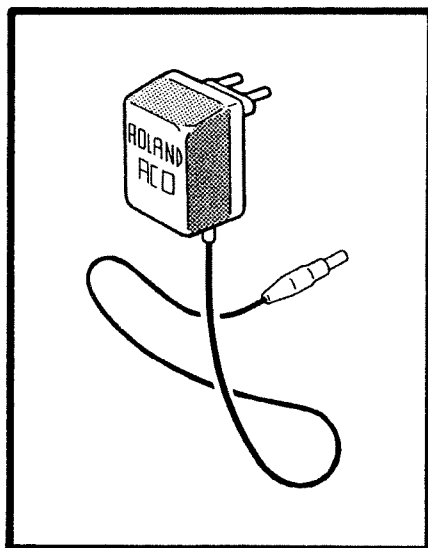



## IMPORTANT NOTES

- **If the instrument is to remain unused for an extended period of time, unplug the AC adaptor.**
- **Be sure to use only the AC adaptor supplied with the unit (12V, 1A, ACO type). Use of any other adaptor could result in damage, malfunction, or electric shock.**
- **Do not lean on the keyboard or put heavy objects on it.**
- **This instrument contains many delicate electronic components: please handle it with care.**
- **Do not allow objects or liquids of any kind to penetrate inside the instrument. (Do not put any containers of liquid on the instrument.) In the event of such an occurrence, discontinue use immediately. Contact qualified service personnel as soon as possible.**
- **Before turning the unit on, be sure to set the volume to a reasonable level.**

## WICHTIGE HINWEISE

- Wenn das Instrument längere Zeit nicht gespielt wird, ziehen Sie bitte den Stecker des Netzteils aus der Steckdose.
- Verwenden Sie nur das beiliegende ACO Netzteil (12V, 1A). Bei Verwendung eines anderen Netzteils könnte das Instrument vorübergehend oder sogar irreparabel beschädigt werden.
- Lehnen Sie sich niemals auf das Manual und behandeln Sie die Bedienungsorgane mit der gebotenen Umsicht.
- Dieses Instrument besteht aus einer Vielzahl von elektrischen und elektronischen Bauteilen. Behandeln Sie es daher mit der gebotenen Umsicht.
- Achten Sie darauf, daß keine Flüssigkeiten in das Innere des Gerätes gelangen. Wenn das doch geschieht, schalten Sie Ihr Instrument am besten sofort aus. Verständigen Sie anschließend Ihren Fachhändler.
- Stellen Sie den VOLUME-Regler vor dem Einschalten so ein, daß Sie beim Spielen nicht sofort betäubt werden.

## CONSIGNES DE SECURITÉ ET REMARQUES GÉNÉRALES

- *En cas d'inutilisation durant une longue période, déconnectez le cordon d'alimentation.*
- *N'utilisez que l'adaptateur secteur de 12 Volts, 1 A, (Type ACO) fourni avec l'instrument et n'employez pas a même prise pour d'autres appareils.*
- *Ne surchargez pas le clavier et ne vous appuyez pas dessus.*
- *Cet instrument est principalement composé de parties électriques et électroniques.*
- *Bien qu'il offre un haut niveau de protection, ne laissez aucun objet avec du liquide sur le clavier. Dans le cas ou des liquides ou des objets rentrent dans le clavier, éteindre l'instrument et débrancher la prise. Contactez le personnel qualifié.*
- *Avant d'allumer l'instrument, assurez-vous que le volume n'est pas à son plus haut niveau. Nous vous suggérons de le régler au dessous du repère blanc.*

*E' normale che l'adattatore si scaldi quando è in funzione.*

*Staccare immediatamente l'adattatore dalla presa di rete in caso di temporale.*

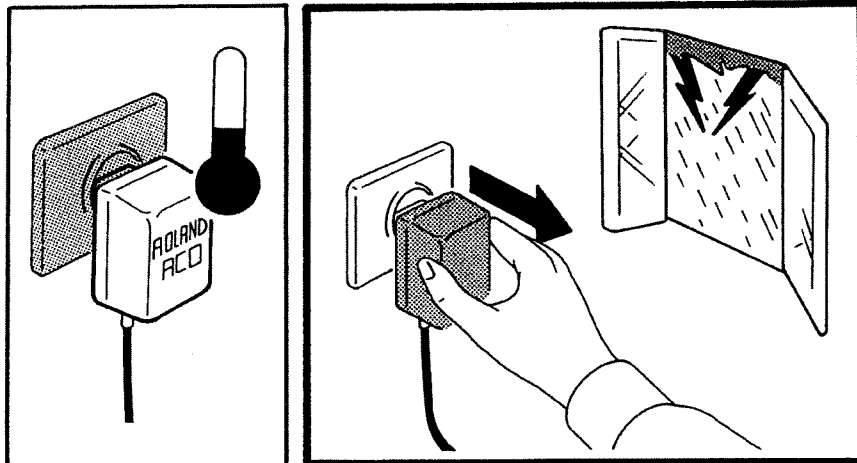

*Prima di collegarsi alla rete, assicurarsi che il voltaggio indicato sull'adattatore (100V, 117V, 230V o 240V), sia quello corrispondente alla tensione del vostro paese.*

*Non usare la stessa presa alla quale sia collegata un'apparecchiatura che generi disturbi elettrici (quale un motore, un sistema variabile di illuminazione).*

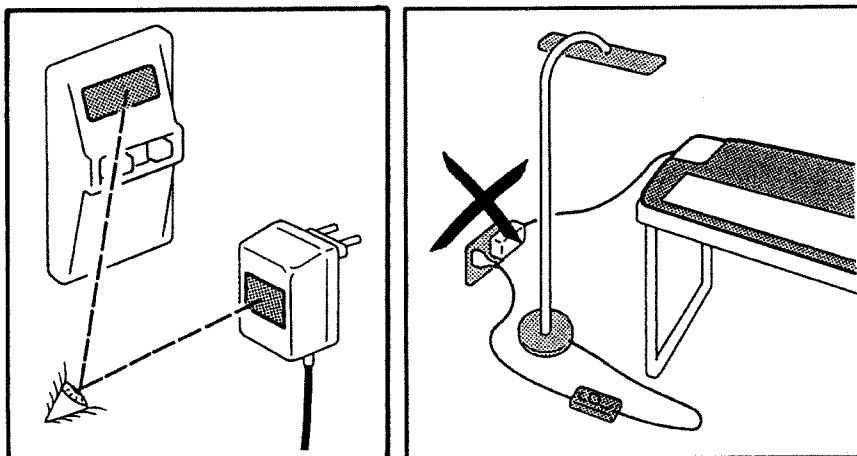

*Prima di collegare la tastiera con altre apparecchiature MIDI, spegnere l'E-28 insieme a tutte le altre unità. Assicurarsi che tutti i cavi siano ben collegati.*

*Nel caso che il cavo MIDI venga scollegato mentre si suona la tastiera, possono verificarsi malfunzionamenti (per es. la nota rimane sospesa).*

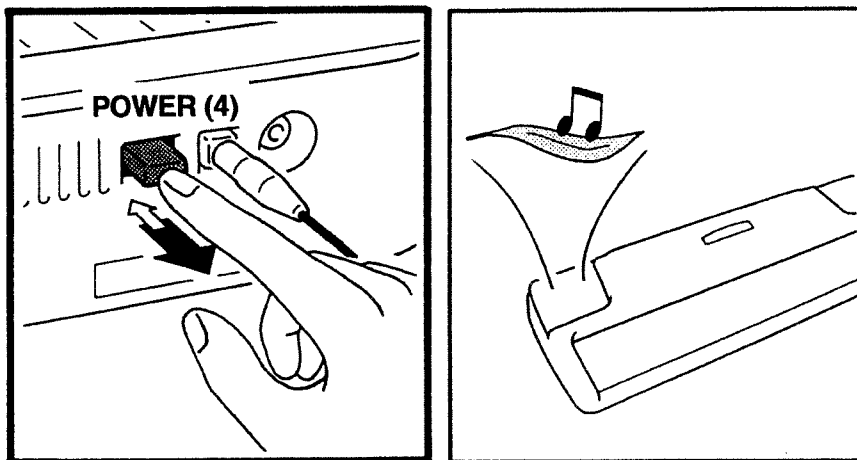

*L'elettricità statica può causare un malfunzionamento nel computer incorporato all' E-28. Se ciò dovesse accadere, spegnere semplicemente la tastiera agendo sull'interruttore generale POWER (4) e dopo qualche secondo riaccenderla.*

*Il vostro E-28 potrebbe avere delle anomalie di funzionamento qualora venisse acceso immediatamente dopo essere stato spento. Se ciò dovesse succedere, spegnerlo e dopo qualche secondo accenderlo di nuovo.*

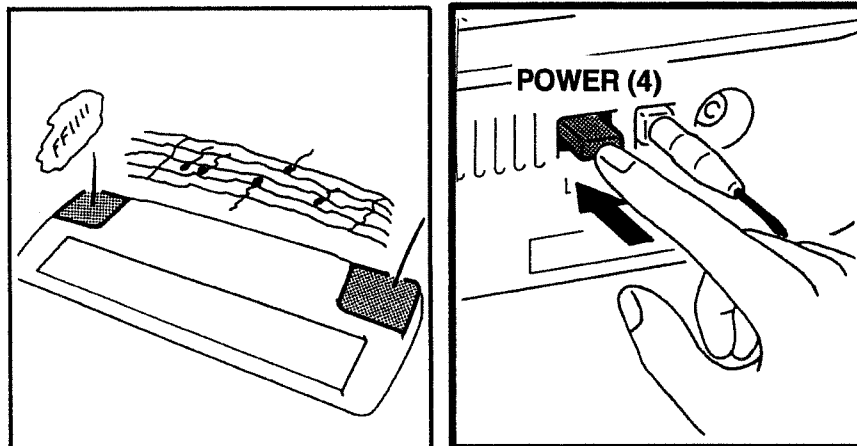

- **During normal operation the AC adaptor may become hot.**
- **In the event of an electrical storm, discontinue use immediately and disconnect the AC adaptor from the wall outlet.**

- **The power requirement for this unit is indicated on the AC adaptor. Ensure that the voltage in your installation meets this requirement.**
- **Do not use this unit on the same power circuit with any device that will generate line noise; an electric motor or variable lighting system for example.**

- **Before connecting this instrument to other devices, turn off the power to all units; this will help prevent damage or malfunction.**

- **Be sure to make proper and secure MIDI connections; loose connections can cause a variety of problems.**

- **A build-up of static electricity may cause the unit to malfunction. In such an event, turn the unit off for a few seconds, and then turn it back on.**

- **The instrument may not function properly if it is turned on and off quickly. To restore normal operation, turn the instrument off for a few seconds, and then turn it back on.**

- Eine Erwärmung des Netzteils während des Betriebes ist normal.

- Ziehen Sie im Falle eines Gewitters den Netzstecker aus der Steckdose.

- Bevor Sie das Instrument einschalten, sollten Sie überprüfen, ob die Netzspannung in Ihrer Gegend den auf dem Typenschild des Netzteils erwähnten Anforderungen entspricht.

- Schalten Sie alle beteiligten Geräte aus, bevor Sie sie miteinander verbinden.

- Schließen Sie die MIDI-Kabel immer ordnungsgemäß an. Lockere Verbindungen können zu Fehlfunktionen führen.

- Statische Aufladungen können zu Fehlfunktionen führen. Schalten Sie in diesem Fall das Instrument aus und kurz danach wieder ein.

- Warten Sie nach dem Ausschalten einen Moment, bevor Sie das Instrument wieder einschalten.

- *Il est normal que l'adaptateur secteur soit chaud pendant son fonctionnement.*

- *Déconnectez l'adaptateur secteur de la prise murale si un orage risque de se produire.*

- *Avant de connecter l'instrument, vérifiez que la tension du secteur de votre pays correspond à ses besoins (100V, 117V, 230V ou 240V).*

- *Veillez ne pas utiliser la même prise pour tout appareil générateur de bruit (moteur, système variateur de lumière).*

- *Avant de connecter le clavier à d'autres appareils MIDI, ou à un ordinateur (prise computer interface), éteignez le E-28 et toutes les unités.*

- *S'assurer que tous les cables soient bien connectés. Si le câble MIDI est déconnecté alors que le clavier est utilisé, différents problèmes se produiront (c'est-à-dire qu'une note peut rester bloquée).*

- *L'électricité statique peut entraîner de mauvais fonctionnements de l'ordinateur interne du E-28. Si cela se produit, réinitialisez simplement l'instrument en l'éteignant et en le rallumant après quelques secondes (POWER4).*

- *Votre E-28 peut ne pas fonctionner correctement s'il est rallumé immédiatement après avoir été éteint. Si cela se produit, réinitialisez -le simplement en l'éteignant et en le rallumant après avoir attendu quelques secondes.*

L'uso dell' E-28 accanto ad una lampada al neon, TV o display CRT può causare interferenze. In questo caso cambiare la posizione della tastiera.

Non esporre lo strumento a temperature estreme (es: in un veicolo chiuso, sotto il sole o in vicinanza di dispositivi che irradiano calore), la struttura si può deformare o scolorire.

Non metterlo in ambienti polverosi, umidi o soggetti ad alti livelli di vibrazioni. I circuiti interni potrebbero deteriorarsi.

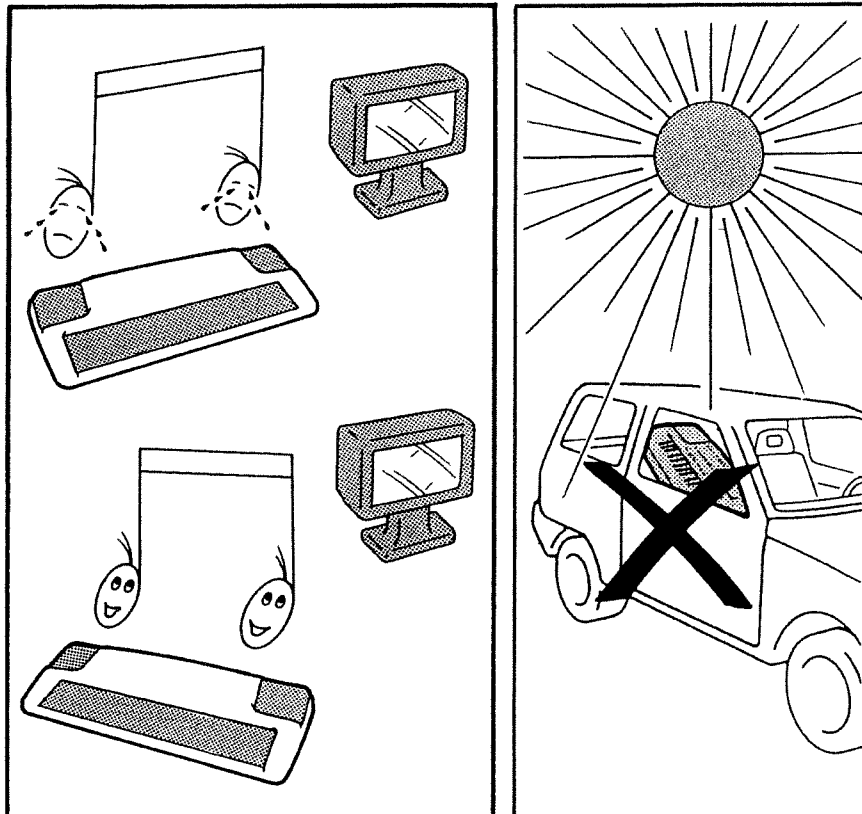

**Nota:**  
Non danneggiare il cavo di alimentazione, non calpestarlo e non metterci sopra oggetti pesanti.

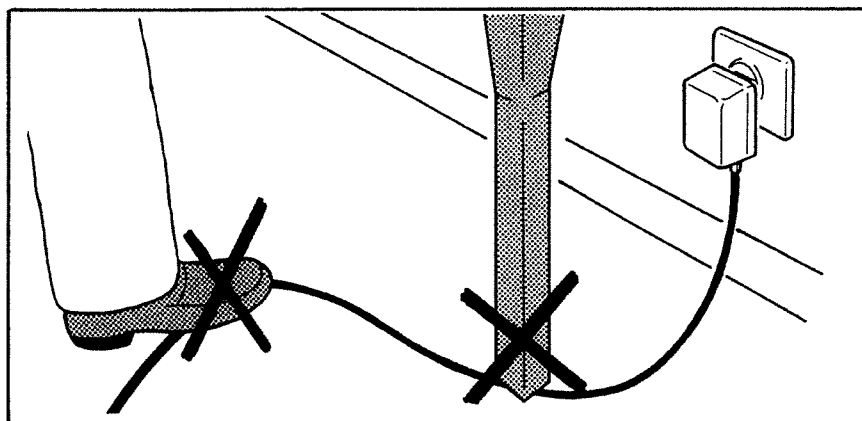

**Nota:**  
Non staccare l'adattatore dalla presa di rete con le mani bagnate, non tirarlo dal cavo ma dalla spina.

Per evitare scosse elettriche, non eseguire riparazioni, ma rivolgersi esclusivamente all'assistenza tecnica qualificata o al rivenditore autorizzato Roland.

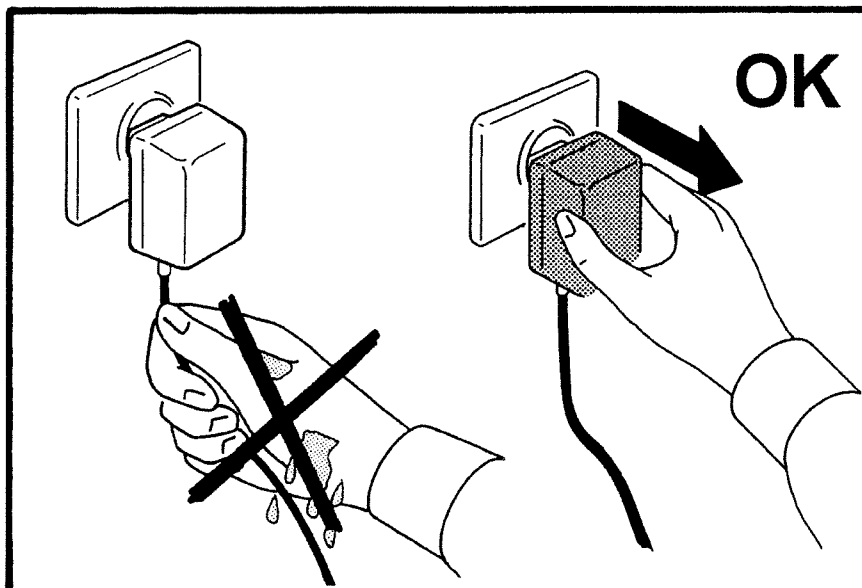

- **This instrument may interfere with radio and television reception. Do not use it in the vicinity of such receivers.**
- **Do not subject the unit to temperature extremes (e.g. direct sunlight in an enclosed vehicle). Avoid using or storing the unit in dusty or humid areas, or areas that are subject to high levels of vibration.**
- **Avoid damaging the power cord: do not step on it, place heavy objects on it, etc.**
- **When disconnecting the AC adaptor from the power outlet, grasp the plug itself; never pull on the cord.**

**This instrument contains no user-serviceable parts; refer all repairs to qualified service personnel or your Roland retailer.**

- Der Betrieb neben Fernsehgeräten, Monitoren, Neonlicht o.ä. kann Störgeräusche verursachen. Stellen Sie den E-28 gegebenenfalls an einen anderen Ort.
- Setzen Sie das Instrument niemals extremen Temperaturen aus (lassen Sie es also niemals in einem Auto liegen, das in der prallen Sonne steht).
- Achten Sie darauf, daß das Kabel des Netzteils weder beschädigt noch gequetscht wird. Stellen Sie keine schweren Gegenstände auf das Kabel.
- Beim Lösen des Netzanschlusses sollten Sie ausschließlich am Stecker ziehen. Ziehen Sie niemals an der Schnur.

Um Stromschläge zu vermeiden und den Garantie-Anspruch zu wahren, sollten Sie alle Reparaturen dem Fachhändler überlassen.

- *Faire fonctionner le E-28 près d'une lampe au néon, d'une lampe fluorescente, d'une télévision ou d'un moniteur peut entraîner des parasites. Si c'est le cas, changez la position de l'instrument.*
- *Ne soumettez pas l'appareil à des températures extrêmes (comme à l'exposition directe au soleil dans un véhicule fermé); l'instrument peut se détériorer.*
- *Évitez de le conserver dans un lieu poussiéreux, humide, ou sujet à vibrations, les circuits internes peuvent être endommagés.*
- *N'endommagez pas le cordon d'alimentation: ne marchez pas dessus, ne le surchargez pas, etc.*
- *Quand vous déconnectez l'adaptateur de la prise murale, saisissez la fiche, jamais le cordon et ne le faites jamais avec les mains mouillées.*

*Pour éviter le risque de choc électrique, ne tentez aucune réparation par vous-même. Référez-vous à un service de maintenance qualifié ou à votre revendeur Roland.*

## CARATTERISTICHE TECNICHE

- **TASTIERA**  
61 tasti, tipo Sintetizzatore,  
sensibile alla dinamica.
- **GENERAZIONE SONORA**  
Nuova generazione sonora a 16  
parti con TVF (compatibile  
General Midi/GS).
- **POLIFONIA**  
24 voci ad allocazione  
dinamica
- **TIMBRI**  
223 timbri + 8 gruppi  
di suoni percussivi.
- **STILI MUSICALI  
DI ACCOMPAGNAMENTO**  
64 Basic + 64 Advanced.
- **RECORDER**  
1 brano.
- **EFFETTI**  
Chorus e Reverbero digitali.
- **DISPLAY**  
3x7 segmenti.
- **ALIMENTAZIONE**  
Adattatore ACO (12V - 1A).
- **CONNESSIONI**  
Cuffia, Uscite L-mono/R,  
Presa per pedale Sustain,  
Presa DC, Prese MIDI (In, Out),
- **DIFFUSORI**  
A larga banda 12cm x 2.
- **AMPLIFICAZIONE**  
4W + 4W stereo.
- **DIMENSIONI**  
Lunghezza 1040 mm  
Larghezza 347 mm  
Altezza 115 mm  
Peso 7 kg

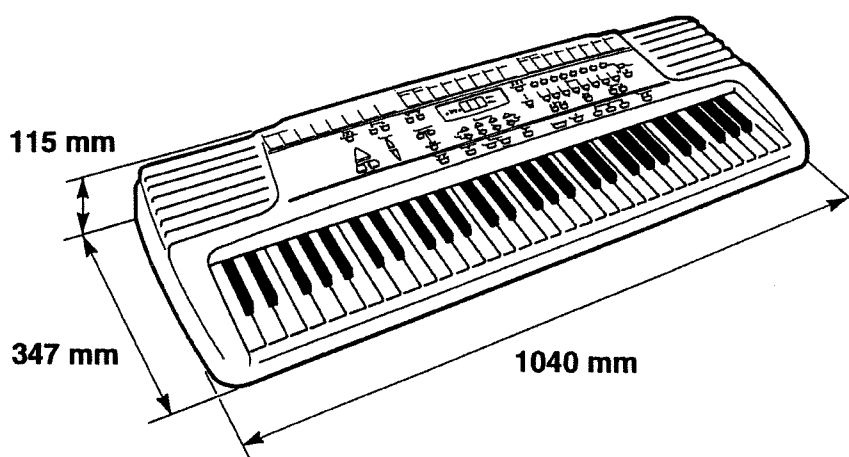

*Nell'interesse delle migliori  
di prodotto, le specifiche di questo  
strumento possono subire modifiche  
senza preavviso.*



## SPECIFICATIONS

- **KEYBOARD**  
61 Keys; velocity sensitive; synthesizer-type action.
- **SOUND SOURCE**  
Newly developed 16 Part multi-timbral sound source; compatible with the General MIDI (GM) Standard and Roland's GS Format.
- **POLYPHONY**  
24-voice polyphony; dynamic voice allocation.
- **TONES**  
223 Tones + 8 Drum Sets.
- **MUSIC STYLES**  
64 Basic + 64 Advanced.  
**RECORDER CAPACITY**  
1 Song
- **DIGITAL EFFECTS**  
Chorus + Reverb
- **DISPLAY**  
3x7 segment Liquid Crystal Display
- **POWER SUPPLY**  
12V - 1A adaptor (ACO type).
- **JACKS/ CONNECTORS**  
Phones, Output L (Mono) /R, Sustain Footswitch, DC In, MIDI In + Out.
- **SPEAKERS**  
12cm x 2; full-range
- **AMPLIFIERS**  
4W + 4W (stereo)
- **DIMENSIONS**  
1040 mm (W)  
347mm (D)  
115 mm (H)
- **WEIGHT:** 7kg

In the interest of product improvement the specifications of this unit are subject to change without prior notice.

## TECHNISCHE DATEN

- **MANUAL**  
61 anschlagdynamische Synthesizer-Tasten.
- **KLANGERZEUGUNG**  
Neue Klangsynthese incl. Filter-Funktionen (TVF). 16fach multi-timbral und kompatibel zum General MIDI (GM) System sowie zu Rolands GS-Format.
- **POLYPHONIE**  
24 Stimmen (dynamische Stimmenzuweisung).
- **ANZAHL DER KLÄNGE**  
223 Tones + 8 Drum-Sets.
- **INTERNE MUSIC STYLES**  
64 Basic + 64 Advanced.
- **RECORDER-KAPAZITÄT**  
1 Song.
- **DIGITAL-EFFEKTE**  
Reverb + Chorus.
- **DISPLAY**  
3 x 7 Zeichen,  
Flüssigkristallanzeige.
- **STROMVERSORGUNG**  
Wechselstrom-Adapter (12V/1A, ACO).
- **ANSCHLÜSSE**  
Stereo-Kopfhörer, Output L-Mono/R, Sustain-Pedal, Netzteil-Buchse (DC In), MIDI IN- und OUT-Buchse,
- **LAUTSPRECHER**  
2 x 12 cm Full-Range.
- **VERSTÄRKER**  
4W + 4W(stereo).
- **ABMESSUNGEN**  
1040 mm (B)  
347 mm (T)  
115 mm (H)
- **Gewicht** 7kg

Änderungen der technischen Daten und des Designs sind möglich und bedürfen keiner besonderen Ankündigung. Für Druckfehler wird keine Haftung übernommen.

## CARACTÉRISTIQUES

- **CLAVIER**  
61 touches, type synthétiseur, sensibles à la dynamique.
- **SOURCE SONORE**  
Nouvelle source sonore avec TVF (compatible General MIDI/GS).
- **POLYPHONIE**  
24 voix - allocation dynamique.
- **SONS**  
223 sons + 8 ensembles rythmiques
- **STYLES MUSICAUX**  
d'accompagnement: 64 styles simples + 64 complexes.
- **ENREGISTREUR**  
1 morceau.
- **EFFETS**  
Reverb et Chorus numériques.
- **AFFICHEUR**  
3x7 segments.
- **ALIMENTATION**  
Adaptateur ACO (12V-1A).
- **PRISES/CONNECTEURS**  
Écouteurs, sorties G-mono/D, pédale sustain, alimentation, prises MIDI (In et Out).
- **HAUT-PARLEURS**  
Large bande 12 cm x 2.
- **AMPLIFICATEUR**  
4W+4W stéréo.
- **DIMENSIONS**  
1040 mm (L)  
347 mm (P)  
115 mm (H)  
Poids: 7 kg

Dans le but d'améliorer ce produit, ces caractéristiques sont sujettes à modification sans préavis.

## INSTALLAZIONE

Una volta aperto l'imballo estrarre lo strumento e metterlo possibilmente in piano.

Infilare il leggio.

Assicurarsi che l'interruttore generale POWER (4) sia in posizione tutta fuori (spento).

Infilare lo spinotto dell'adattatore nella presa inserimento alimentatore DC IN (5).

Controllare che la tensione di rete corrisponda alla tensione dell'adattatore.

Inserire l'adattatore nella presa di rete.

Premere l'interruttore generale POWER (4).

Si accendono varie spie e il DISPLAY (15) visualizza il numero 15.  
(Indica che è selezionato lo stile "15." = Dance 1).

A questo punto premere qualche tasto per verificare il funzionamento oppure premere e mantenere premuto il pulsante DEMO (20) e contemporaneamente premere il pulsante START/STOP (42).

L'E-28 suonerà in sequenza le sedici canzoni dimostrative.

Eseguito questo controllo, premere di nuovo il pulsante START/STOP (42) o il pulsante DEMO (20) per interrompere l'esecuzione della canzone dimostrativa.

Spegnere lo strumento.

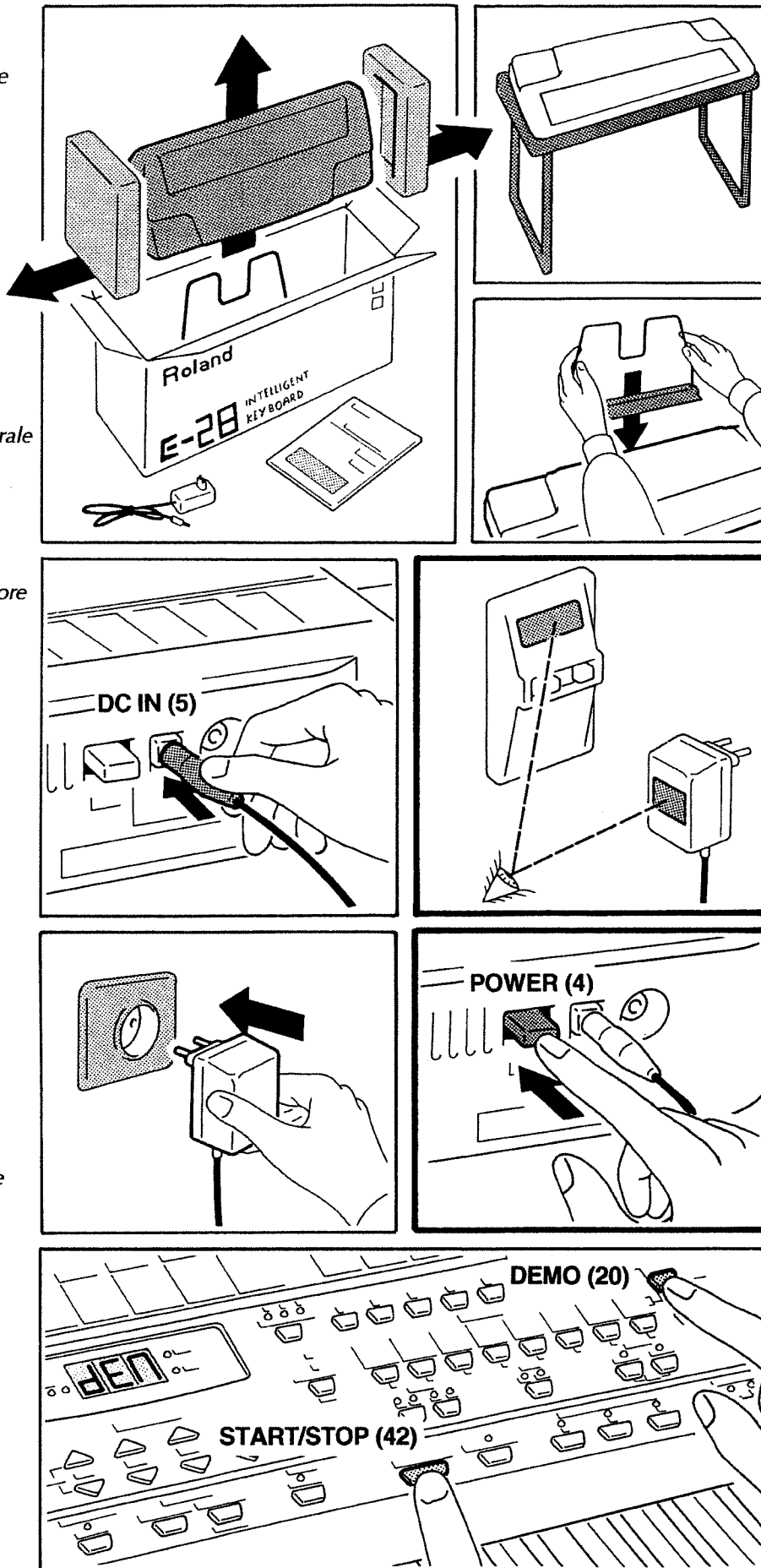

## SETTING UP & POWERING UP

After unpacking the instrument, set it on a solid, flat surface; preferably a keyboard stand.

Attach the Music Stand.

Be sure the POWER switch (4) is in the OFF position.

Connect the supplied AC adaptor to the DC IN connector (5).

Make sure the line voltage in your area meets the power requirement specified on the adaptor.

Connect the adaptor to a wall outlet.

Press the POWER switch (4). A number of LEDs will light and the DISPLAY (15) will read '15' (meaning that Style number 15= Dance 1 has been selected).

Press a few keys to make sure that the instrument is working properly, or press and hold the DEMO button (20) while pressing the START/STOP button (42).

The E-28 will automatically play the DEMO Songs in memory.

Press the START/STOP button (42) or the DEMO button (20) to stop demo playback.

Turn the instrument off by pressing the POWER button again.

## AUFSTELLEN DES E-28

Stellen Sie den E-28 nach dem Auspacken auf eine ebene Oberfläche, am besten auf einen Keyboard-Ständer.

Setzen Sie den Notenständer in die dafür vorgesehene Aussparung.

Stellen Sie sicher, daß sich der Netzschalter (4) in der "OFF"-Position befindet.

Stecken Sie den Adapter in die DC IN-Buchse (5).

Achten Sie darauf, daß die benötigte Stromversorgung des Netzteils mit der Stromspannung Ihres Landes übereinstimmt.

Stecken Sie den Netzadapter in die Steckdose.

Drücken Sie den POWER-Schalter (4). Es leuchten nun mehrere LEDs auf und das Display (15) zeigt die Zahl '15' an, um Sie darauf hinzuweisen, daß die Begleitung "15"= Dance 1 angewählt ist.

Spielen Sie auf der Tastatur oder halten Sie den DEMO-Taster (20) gedrückt, während Sie den START-STOP-Taster (42) betätigen.

Der E-28 spielt nun die internen Demo-Songs.

Drücken Sie wiederum START/ STOP (42) oder DEMO (20), um die Wiedergabe der Demo-Songs anzuhalten.

Schalten Sie den E-28 aus, indem Sie den POWER-Schalter drücken.

## INSTALLATION

*Après avoir sorti l'instrument de son emballage, placez-le sur une surface plane.*

*Placez le pupitre.*

*Assurez-vous que le commutateur Power (4) n'est pas enfoncé (position Off).*

*Connectez la fiche de l'adaptateur dans la prise prévue à cet effet (5).*

*Assurez-vous que la tension du secteur correspond aux besoins de l'appareil.*

*Connectez l'adaptateur à la prise murale.*

*Pressez le commutateur Power (4). Différentes diodes s'allumeront et l'afficheur (15) indiquera le numéro 15 (cela signifie que le style "15"= Dance 1 a été sélectionné).*

*Maintenant, pressez quelques touches pour vérifier que l'instrument fonctionne, ou pressez le bouton Demo (20) et au même temps le bouton Start/Stop (42).*

*Le E-28 reproduira automatiquement les 16 morceaux de démonstration.*

*Après ce test, pressez le bouton Start/Stop (42) ou le bouton Demo (20) à nouveau pour stopper la reproduction des morceaux de démonstration.*

*Eteignez le E-28.*

**DESCRIZIONE  
PANNELLO COMANDI**

**1) Prese MIDI.**  
Servono per collegarsi ad altri apparecchi MIDI.

**2) Presa Pedale (SUSTAIN FOOTSWITCH).**  
Serve per collegare il pedale Sustain (DP-2 o DP-6 opzionali).

**3) Prese per Amplificatore Esterno (STEREO OUTPUT).**

**4) Interruttore Generale (POWER).**  
Serve per accendere e spegnere lo strumento.

**5) Presa Inserimento Alimentatore (DC IN).**  
Non usare adattatori di rete diversi da quello fornito in dotazione (ACO).

**6) Presa Cuffia (PHONES).**  
Si consiglia di usare cuffie stereo con impedenza da 8 a 150 ohm. (Opzionali).

**7) Tabella Stili Musicali (MUSIC STYLE).**  
L'E-28 ha memorizzati 64 stili musicali selezionabili. Questa tabella permette di ricercare velocemente lo stile musicale più adatto alla vostra esecuzione.

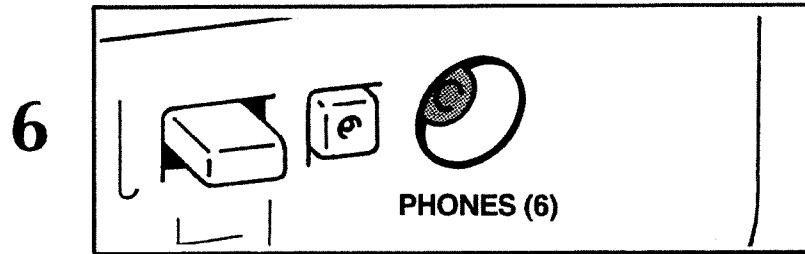
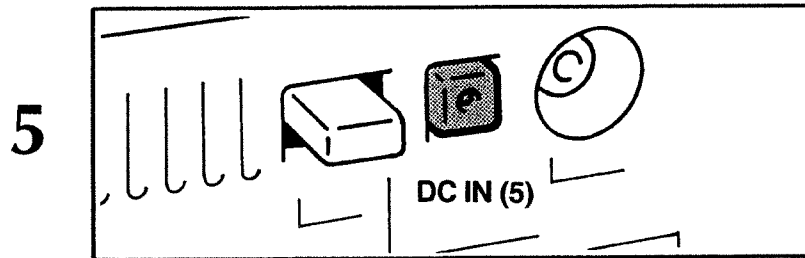
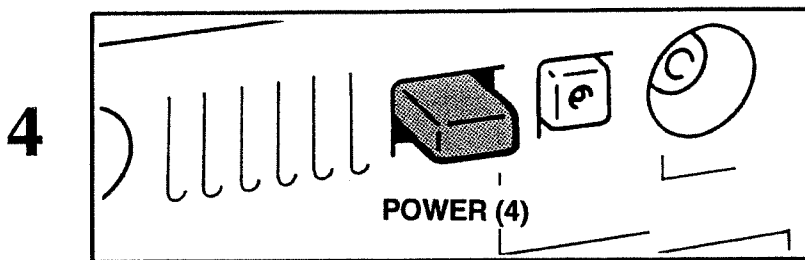
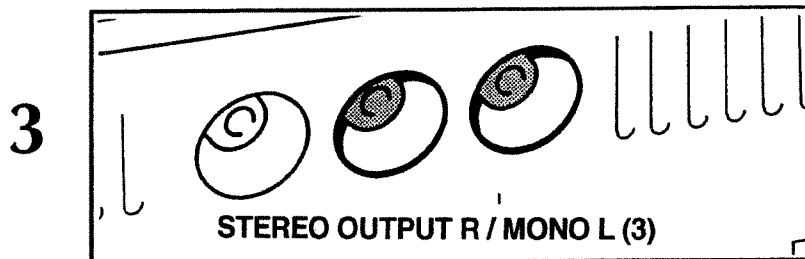
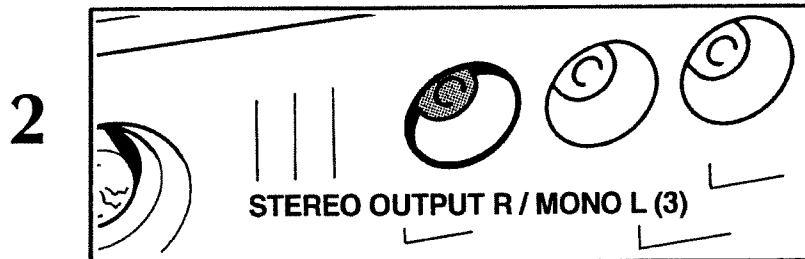
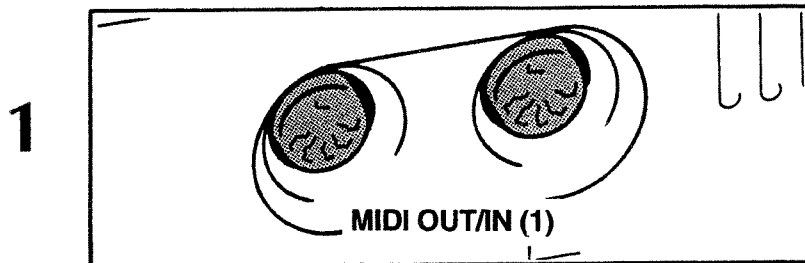

7

**MUSIC STYLE (7)**

MUSIC STYLE							
11 ROCK	21 B BERT 1	31 BOOGIE	41 SL SWNG 1	51 BOSSA	61 SAMBA 1	71 SL WALTZ	81 BLUES
12 BLURCK	22 B BERT 2	32 ROCKN 1	42 SL SWNG 2	52 LATIN	62 SAMBA 2	72 JZ WALTZ	82 COUNTRY
13 R&B	23 B BERT 3	33 ROCKN 2	43 SWNG	53 CHA CHA	63 SALSA	73 WALTZ	83 SEVILLA
14 NYUSE	24 B BERT 4	34 SL ROCK 1	44 BOSPND	54 MERENGE	64 NYARD 1	74 MARCH	84 SP WAMB
15 DANCE 1	25 B BERT 1	35 SL ROCK 2	45 R & B	55 NYARD 2	65 POPROCK	75 FOKTROT	85 MUSETE
16 DANCE 2	26 B BERT 2	36 TEST	46 SHUFFLE	56 NYARD 3	66 NYARD 4	76 POLKA	86 FR WALTZ
17 FUNK	27 B BERT 3	37 BALLAD 1	47 DQUE	57 NYARD 5	67 FUSION	77 D MARCH	87 S COUNTRY
18 CONTEMP	28 B BERT 4	38 BALLAD 2	48 CHARLEST	58 TANGO	68 BARDOLC	78 SCHLAGER	88 S BOOGIE

## PANEL DESCRIPTIONS

### 1) MIDI IN/OUT Sockets

Use these sockets to connect your E-28 to external MIDI devices.

### 2) SUSTAIN FOOTSWITCH Jack

Connect a sustain (damper) pedal to this jack (Roland DP-2 or DP-6; optional).

### 3) STEREO OUTPUT L (MONO) /R Jacks

These jacks allow you to play your E-28 through a stereo system or some other amplifier/speaker setup.

### 4) POWER Switch

This switch turns the instrument on and off.

### 5) DC IN Connector

Use only the supplied adaptor (ACO). Use of any other adaptor could result in damage, malfunction or electric shock.

### 6) PHONES jack

Connect stereo headphones (8-150Ω) to this jack if you wish to play without disturbing those around you.

### 7) MUSIC STYLE Chart

This handy reference allows you to easily find the number of the Music Style you want. (There are 64 Music Styles in the E-28's memory.)

Depending on the country and the voltage your instrument was made for, the Music Styles in the illustration may be different from the ones available on your E-28. See the Music Style list in the upper left-hand corner of your E-28.

## BEDIENELEMENTE DES E-28

1) MIDI IN- und OUTPUT-Buchse.  
Über diese Buchsen können Sie den E-28 mit anderen MIDI-Instrumenten verbinden.

2) SUSTAIN FOOTSWITCH-Buchse  
An diese Buchse können Sie einen optionalen DP-2 oder DP-6 Fußtaster anschließen, der dann als Haltepedal fungiert.

3) STEREO OUTPUT L(Mono)/R-Buchsen  
Über diese Buchsen können Sie den E-28 mit externen Verstärkungssystemen verbinden (z.B. einer Stereoanlage).

4) POWER-Schalter  
Hiermit wird der E-28 ein- bzw. ausgeschaltet.

5) NETZADAPTER-Buchse (DC IN).  
Schließen Sie hier nur den mitgelieferten Netzadapter (ACO) an. Bei Verwendung eines anderen Netzteils könnte der E-28 beschädigt werden.

6) PHONES-Anschluß  
Schließen Sie hier einen Stereo-Kopfhörer mit einer Impedanz von 8-150Ω an.

7) MUSIC-STYLE-Tabelle  
Hier sind die Namen der 64 verfügbaren Music Styles Ihres E-28 abgebildet.

Je nach dem Land und der Netzspannung, für das/die Ihr Instrument gebaut wurde, kann es vorkommen, daß die Liste der Music Styles in der Abbildung nicht dem Inhalt Ihres E-28 entspricht. Siehe die Style-Übersicht links oben auf Ihrem E-28.

## DESCRIPTION EXTERNE

### 1) PRISE MIDI

Elle sert à la connexion avec d'autres appareils dotés du Midi.

### 2) PRISE POUR PÉDALE (SUSTAIN FOOTSWITCH).

Elle sert à connecter la pédale de Sustain optionnelle (DP-2 ou DP-6).

### 3) PRISE POUR AMPLIFICATION EXTERNE (Stereo Output).

### 4) COMMUTATEUR POWER

Sert à mettre l'instrument en/hors service.

### 5) PRISE POUR ADAPTEUR (DC IN)

Veuillez ne pas utiliser d'adaptateur secteur autre que celui fourni avec l'instrument (ACO).

### 6) PRISE POUR ÉCOUTEURS

L'utilisation d'écouteurs stéréo (optionnels) avec une impédance de 8/150 ohms est recommandée.

### 7) TABLEAU DES STYLES MUSICAUX

Le E-28 dispose de 64 styles musicaux. Ce tableau vous permet de rapidement choisir un style musical adapté à votre interprétation.

Selon le pays de destination et le voltage de votre instrument, les Music Styles dans l'illustration pourraient ne pas correspondre aux styles contenus dans votre E-28. Voyez la liste de Styles dans le coin supérieur gauche de votre E-28.

**8) Tabella Timbri Sonori (TONE GROUP A/b).**

L'E-28 ha memorizzati 64 timbri del gruppo A e 64 del gruppo b selezionabili.

Questa tabella permette di ricercare velocemente il timbro più adatto alla vostra esecuzione.

8

TONE GROUP A							
PIANO	CHR PERC	ORGAN	GUITAR	BASS	ORCHESTRA	ENSEMBLE	BRASS
11>PIANO 1	21 CELESTA	31>ORGAN 1	41>NYLON	51 ACUSTIC	61>VIOLIN	71>STRINGS	81 TRUMPET
12>PIANO 2	22 GLCKA	32>ORGAN 2	42>STEEL	52 FINGERED	62 VIOLA	72>SLSTRING	82>TROMBONE
13>PIANO 3	23 MUSICOX	33 ORGAM 3	43>JAZZ	53 PICKED	63 CELLO	73>SYNTR 1	83 TUBA
14>HONEY TONK	24>VIBPHONE	34>CHURCH 1	44>CLEAN	54 FRETLESS	64 CONTRBAS	74 SYNTR 2	84 MUTEINMP
15>ELECTR 1	25>HARMIMA	35 REED	45>MUTED	55 SLAP 1	65 TROMOLO	75>CHORLANS	85>FNDORN
16>ELECTR 2	26 XYLOPHONE	36>ACCORDN	46 DVERDRIVE	56 SLAP 2	66 PIZZICATO	76 VOICEOHS	86>SECTION
17>HARPSICH	27>TUBEBELL	37 HARMON	47>LEAD	57>SYNTH 1	67 HARP	77 SYNOCK	87>SYNTH 1
18 CLAV	28 SAKTUR	38 BANDION	48>HARMONIC	58>SYNTH 2	68 TIMPAN	78 ORCHEST	88>SYNTH 2

TONE GROUP b							
REED	PIPE	SYN LEAD	SYN PAD	SYN SFX	ETHNIC	PERCUSSIVE	SFX
11 SOPRASAX	21 PICCOLO	31>SQUARE	41 FANTASIA	51 ICE RAIN	61>STAR	71 TML BELL	81>GUEBNOISE
12 ALTOSAX	22 FLUTE	32>SAW	42 WARMPAD	52 SMO TRACK	62 BANJO	72 AGGGO	82>BRETHNOISE
13 TENORSAX	23 RECORNER	33 CALLOPE	43 POLYSHFT	53 CRYSTAL	63 SHAMISEN	73 STEELDRM	83>SEASHORE
14 BARTISAX	24 PAMFLUTE	34 CHIFFER	44 SPACEVOX	54 ATMOSPHER	64 ZOTO	74>WOODBLCK	84>BROS
15 OBOE	25 BOTTLOW	35 CHARANG	45 BOWGLASS	55 BRIGHTNS	65 KALIMBA	75>TARCO	85>TELEPHON
16 ENGLHORN	26 SHAKU	36 SOUVVOX	46 METALPAD	56 SOBUN	66 SAC PIPE	76>HELOOTDM	86>HELICOPT
17 BASSOON	27 WRESTLE	37 8 TH SAW	47 HALOPAD	57>ECHOHDP	67 FIDDLE	77>SYNDORUM	87>APPLAUSE
18 CLARINET	28 OCARINA	38 BASSEAD	48 SWEEPAD	58 STANTHEM	68 SHAKAI	78 REVCYMBL	88>GUNSHOT

**9) Pulsante di Divisione Tastiera (SPLIT ARRANG/LOW/DRUMS).**

Questo pulsante permette di scegliere 4 modi di operare. Ogni volta che viene premuto si seleziona un diverso modo:

- **SPIA ARRANG** accesa.

La parte sinistra della tastiera è ora predisposta per il controllo degli accompagnamenti e la parte destra è predisposta per la melodia.

- **SPIA LOW** accesa.

La parte sinistra della tastiera è ora predisposta per suonare un timbro e la parte destra è predisposta per suonare un altro timbro.

- **SPIA DRUMS** accesa.

Su tutta l'estensione della tastiera si possono ora suonare timbri percussivi.

Questo pulsante serve anche per impostare i punti di SPLIT.

9

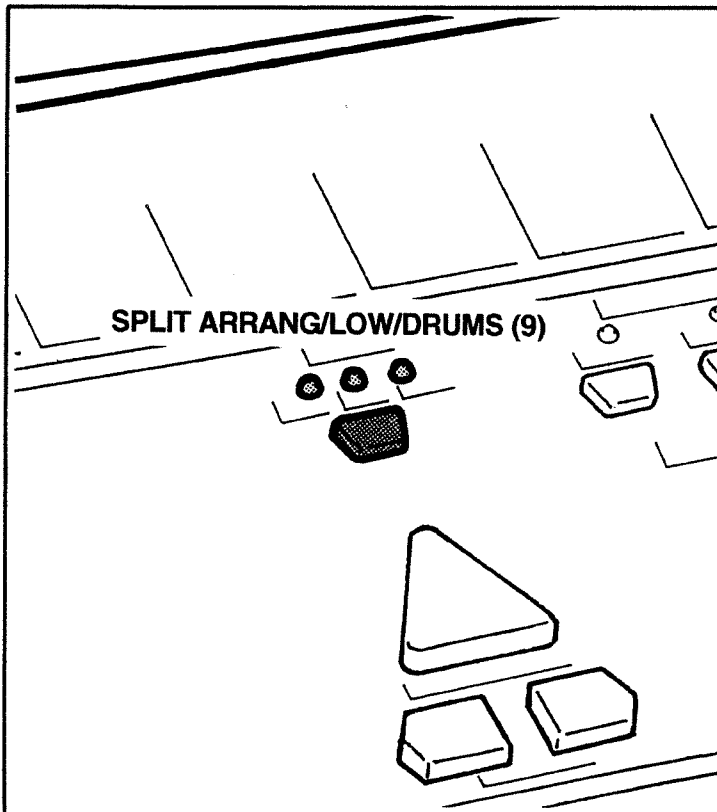

**10) Pulsante di Memoria di Accordo per gli Accompagnamenti o Lower (CHORD MEMORY).**

Attiva o disattiva la funzione.

Quando la spia relativa è accesa, viene mantenuto in memoria l'ultimo accordo suonato nella parte di tastiera dedicata al controllo dell'arrangiamento, o nella sezione Lower.

10

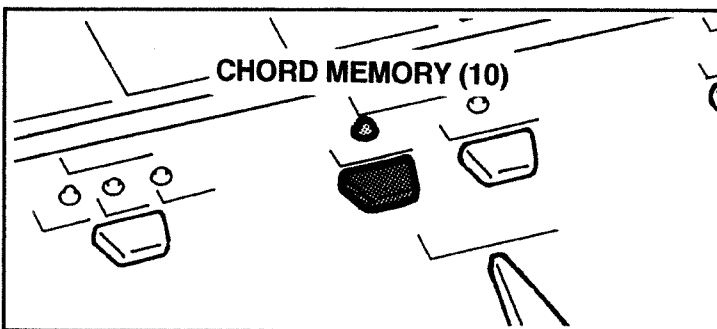

**11) Pulsante di Accordi Intelligenti (CHORD INTELLIGENT).**

Attiva e disattiva la funzione.

Usualmente per comporre un accordo bisogna premere più tasti (Es. per DO maggiore, bisogna premere DO-MI-SOL).

Quando la spia relativa è accesa basta premere un solo tasto. (Es. DO, si otterrà sempre DO maggiore).

Questa funzione è attiva anche nella sezione Lower.

11

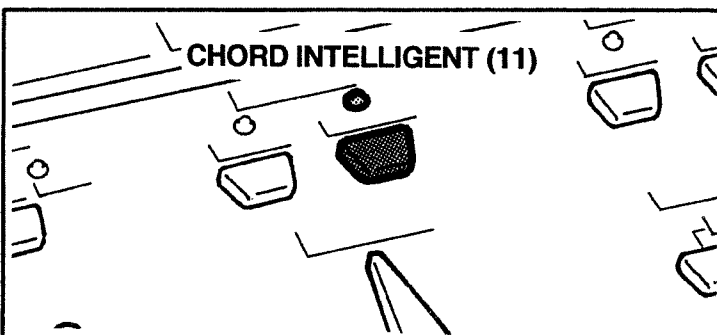



### 8) TONE Chart

The E-28 contains 64 Tones in Group 'A' (with 64 variations), and 64 Tones in Group 'b'. Use this chart to locate the Tone you wish to use in a given situation.

### 9) SPLIT ARRANG/LOW/DRUMS Buttons

This button activates one of four operating modes:

- **ARRANG LED is on**  
The lower part of the keyboard can be used to control the arrangements (chords + accompaniment), and the upper part is used to play the melody.
- **LOW LED is on**  
The lower part of the keyboard can be used to play one Tone and the upper part is set to play another Tone.
- **DRUMS LED is on**  
A different percussion sound is assigned to every key on the keyboard.
- **When all the LEDs are off, the selected tone can be played in all the keyboard.**

This button can also be used to set the split point of each section.

### 10) CHORD MEMORY Button

When the indicator lights, the last chord played in the Arranger section will be held (memorized) until you play another chord.

### 11) CHORD INTELL Button

When the LED of this button lights, you only need to play one or two notes with you left hand (Lower section of the keyboard) in order to hear full chords. (This works only when the Arranger is active.)

### 8) TONE-Tabelle

Ihr E-28 bietet 64 direkt auswählbare Klänge in Gruppe "A" (sowie 64 Variationen) und noch einmal 64 Klänge in Gruppe "b". Hier sind die Klangnamen des E-28 abgebildet, so daß Sie den gewünschten Klang möglichst schnell finden.

### 9) SPLIT ARRANG/LOW/DRUMS-Taster

Mit diesem Taster können Sie eine der folgenden vier Betriebsarten aufrufen:

- Wenn die ARRANG-Diode leuchtet...  
...können Sie mit der linken Hand die Arrangements (Akkorde + Begleitung) ansteuern und mit der rechten Hand die Melodie spielen.
- Wenn die LOW-Diode leuchtet...  
...können Sie mit der linken Hand einen anderen Klang spielen als mit der rechten Hand.
- Wenn die DRUMS-Diode leuchtet...  
Ist jeder Taste des Manuals ein anderer Schlagzeugklang zugeordnet.
- Wenn keine dieser Dioden leuchtet, kann der gewählte Klang (Tone) überall auf dem Manual angesteuert werden.  
Mit diesem Taster können Sie außerdem den Splitpunkt der einzelnen Sektionen einstellen.

### 10) CHORD MEMORY-Taster

Wenn die LED dieses Tasters leuchtet, wird der zuletzt in der Arranger-Sektion gespielte Akkord so lange gehalten, bis Sie einen neuen Akkord spielen.

### 11) CHORD INTELL-Taster

Wenn die CHORD INTELL-LED leuchtet, brauchen Sie nur noch eine bzw. zwei Tasten zu drücken, damit der Arranger einen vollständigen Akkord spielt. (Diese Funktion ist nur bei aktivem Arranger belegt.)

### 8) TABLEAU DES SONS (TONE GROUP A/B)

Dans le E-28 se trouvent 64 sons en groupe "A" et 64 sons en groupe "b". Ce tableau vous permet de rapidement trouver le son qui est le mieux adapté à votre interprétation.

### 9) BOUTONS SPLIT ARRANG/LOW/DRUMS

(division du clavier).

En pressant ces boutons, 4 modes de fonctionnement peuvent être sélectionnés:

- **SPLIT-ARRANGER**  
Quand la diode Arranger est allumée cela signifie que la section Lower (gauche) du clavier permet de piloter l'accompagnement et la section Upper (droite) sert à jouer la mélodie.
- **SPLIT-LOWER**  
Quand la diode Lower est allumée, cela signifie que la partie Lower (gauche) du clavier sert à jouer un son alors que la partie Upper (droite) sert à en jouer un autre.
- **SPLIT-DRUMS**  
(la diode Drums s'allume).  
Cela signifie que les sons de batterie et percussion peuvent être joués sur la totalité du clavier.

### 10) BOUTON CHORD MEMORY

Il active ou désactive la fonction de conservation d'accord. Lorsque la diode correspondante est allumée, le dernier accord joué est maintenu en mémoire.

### 11) BOUTON CHORD INTELLIGENCE

Il active ou désactive cette fonction. Normalement, jouer un accord nécessite de presser plusieurs touches (par exemple, pour jouer un do majeur, vous devez presser do, mi et sol). Quand la diode Chord Intell est allumée, en pressant simplement une touche (dans notre exemple le do), vous obtiendrez l'accord de do majeur.

**12) Pulsante di Dinamica della Tastiera (KEYBOARD VELOCITY).**

Per comprimere la dinamica della tastiera premere questo pulsante (spia spenta).  
Con un tocco di esecuzione più leggero si ottiene un maggiore livello di volume rispetto a quello ottenibile con la funzione attivata (spia accesa).  
Per ottenere la dinamica standard, premere il pulsante KEYBOARD VELOCITY fino a quando la spia sia accesa.

**13) Pulsanti di Accordatura della Scala Musicale (KEYBOARD SCALE).**

Con questo pulsante è possibile attivare la funzione KEYBOARD SCALE (accordatura della Scala Musicale).  
È possibile in questo caso ottenere per le sezioni UPPER 1/2 una scala musicale diversa da quella ben temperata.  
Questa funzione risulta particolarmente utile per eseguire brani con accordatura di tipo orientale.

**14) Spie Luminose Indicatori di Tempo.**

**15) Visualizzatore (DISPLAY).**

Mostra il numero dello stile o del timbro selezionato.  
Inoltre visualizza momentaneamente molte altre funzioni per poi ritornare sul numero del timbro o dello stile selezionato.

**16) Spia Luminosa Stile (STYLE).**

Quando è accesa, il numero sul visualizzatore indica lo Stile selezionato.

**17) Spia Luminosa Timbro (TONE).**

Quando è accesa, il numero sul visualizzatore indica il Timbro selezionato.

**18) Pulsante per la Selezione di diversi Accompagnamenti Percussivi (DRUM PATTERN).**

Permette di modificare l'accompagnamento di batteria in tempo reale togliendo od aggiungendo strumenti percussivi allo stile.

12

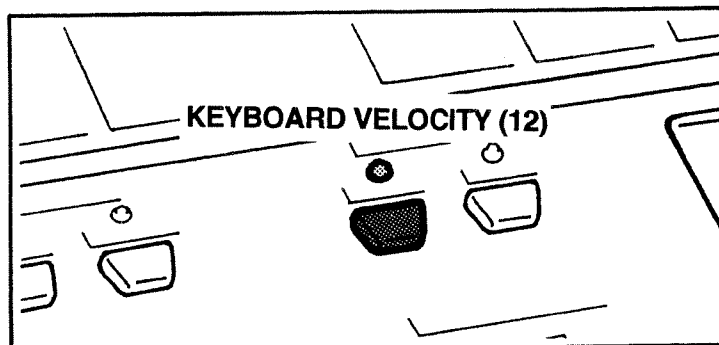

13

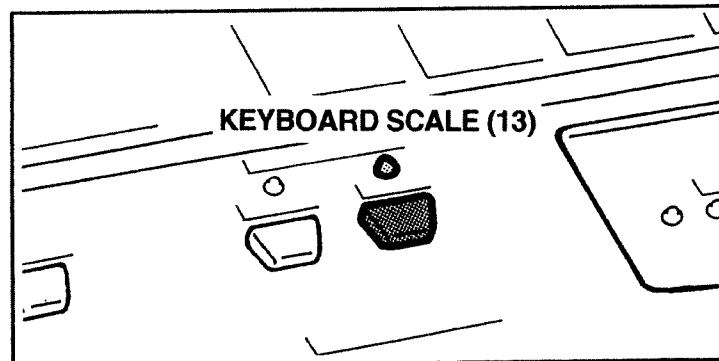

14

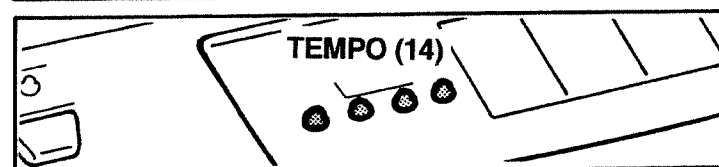

15

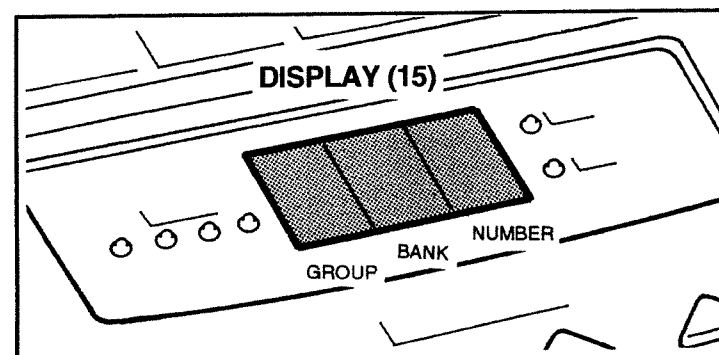

16

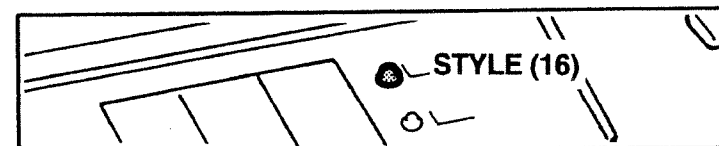

17

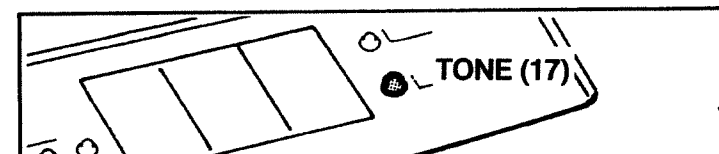

18

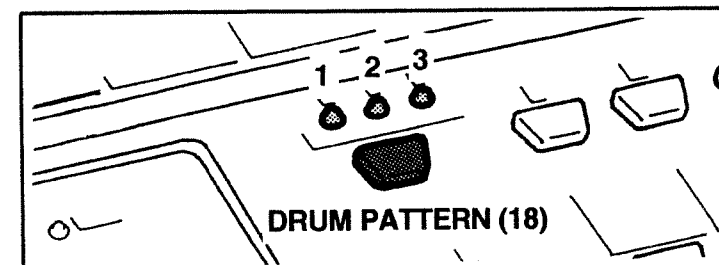

**12) KBD VELOCITY Button**  
This function allows you to alter the way in which the keyboard responds to your playing dynamics. When the indicator lights, even playing softly will produce a loud sound. If you wish to have the keyboard respond normally, press the button so the indicator goes off.

**13) KBD SCALE Button**  
This button activates the KBD SCALE function.  
By doing this, you can create tunings other than equal temperament in the Upper section. This function is extremely useful when performing songs that require a non-standard tuning.

**14) TEMPO LEDS**

**15) DISPLAY**  
The display indicates the number of the selected Music Style or Tone. It also indicates a variety of other information at the appropriate moment.

**16) STYLE LED**  
When this indicator lights, the number shown in the display indicates the selected Music Style.

**17) TONE LED**  
When this indicator lights, the number shown in the display indicates the selected Tone.

**18) DRUM PATTERN Button**  
Use this button to modify the Drum accompaniment in real time by removing or adding drum and percussion instruments.

**12) KBD VELOCITY-Taster**  
Mit diesem Taster können Sie die Anschlagdynamik des Manuals ändern. Leuchtet die zu diesem Taster gehörige LED, erzielen Sie selbst bei leichtem Anschlag eine hohe Lautstärke. Schalten Sie die LED wieder aus, wenn Sie nicht auf die Anschlagdynamik verzichten möchten.

**13) KBD SCALE-Taster**  
Mit diesem Taster schalten Sie die KBD SCALE-Funktion ein und aus. Ist sie eingeschaltet, sind die Noten der Upper-Sektion anders gestimmt als bei der Werksvorgabe, so daß Sie auch Stücke anderer Skalen spielen können.

**14) TEMPO-Dioden**

**15) DISPLAY**  
Hier erscheint die Nummer des gewählten Styles oder Tones (Klangs). Außerdem werden hier zeitweilig Meldungen bezüglich anderer Einstellungen angezeigt.

**16) STYLE-LED**  
Wenn diese LED leuchtet, bezieht sich die im Display angezeigte Nummer auf den gewählten Style (ein "Style" ist eine Begleitung).

**17) TONE-LED**  
Wenn diese LED aufleuchtet, bezieht sich die Zahl im Display auf die Nummer des angewählten Klangs.

**18) DRUM PATTERN-Taster**  
Mit diesem Tastern können Sie die Schlagzeugbegleitung während des Spielens abwandeln. Dabei werden dann bestimmte Schlagzeugparts zu- oder abgeschaltet.

**12) BOUTON DE DYNAMIQUE DU CLAVIER**  
*Pressez ce bouton (diode éteinte) pour comprimer la dynamique du clavier. Un toucher d'exécution léger donne un haut niveau de volume par rapport à celui qu'on obtient avec la fonction activée (diode allumée). Pour revenir à la dynamique standard, appuyer à nouveau le bouton Keyboard Velocity (diode allumée).*

**13) BOUTON KBD SCALE**  
*Ce bouton permet d'activer la fonction KBD Scale. Vous pouvez obtenir pour les sections Upper 1/2 une gamme différente par rapport à la gamme bien tempérée. Cette fonction est extrêmement utile pour l'exécution de mélodies qui requièrent un type d'accord oriental.*

**14) Diodes lumineuses TEMPO**  
*(elles indiquent le Tempo)*

**15) AFFICHEUR (DISPLAY)**  
*Il indique le numéro du style ou du son sélectionné. Il affiche aussi temporairement de nombreuses fonctions relatives à d'autres boutons et retourne ensuite à l'indication du numéro de son ou de style sélectionné.*

**16) DIODE STYLE**  
*Quand cette diode est allumée, le numéro de l'afficheur indique le style sélectionné.*

**17) DIODE DE SON (TONE)**  
*Quand cette diode est allumée, le numéro de l'afficheur indique le son sélectionné.*

**18) BOUTONS POUR LA VARIATION DES ACCOMPAGNEMENTS DE PERCUSSION (DRUM PATTERN)**  
*Ils servent à modifier l'accompagnement de batterie en temps réel; ils rajoutent ou enlèvent des instruments de percussion au style.*

**19) Pulsanti di Selezione Stile Musicale (MUSIC STYLE).**

Premuti contemporaneamente al pulsante DEMO (20), servono per selezionare una delle otto canzoni dimostrative degli Stili.

Premuti singolarmente, permettono di selezionare uno dei 64 Stili musicali interni.

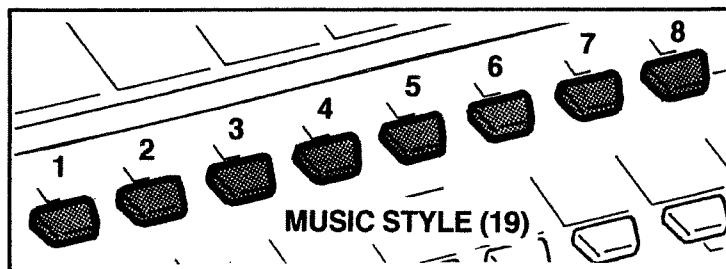

19

**20) Pulsante DEMO.**

Premuto in combinazione con il pulsante START/STOP (42), permette l'ascolto di tutte le sedici canzoni dimostrative in sequenza.

In combinazione con uno degli 8 pulsanti di selezione MUSIC STYLE (19), permette l'ascolto di una delle otto canzoni dimostrative degli Stili.

In combinazione con uno degli 8 pulsanti di selezione TONE (22), permette l'ascolto di una delle otto canzoni dimostrative dei Toni.

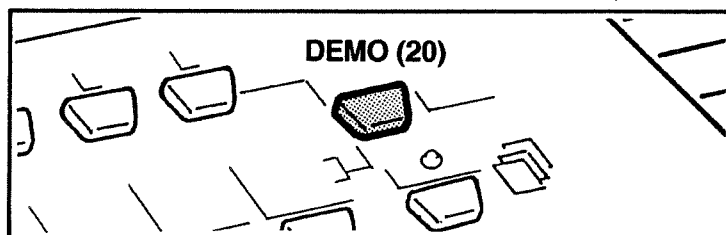

20

**21) Pulsante per Selezionare il Gruppo di Timbri A o b (GROUP)**

Seleziona il gruppo dei timbri "A" o "b".

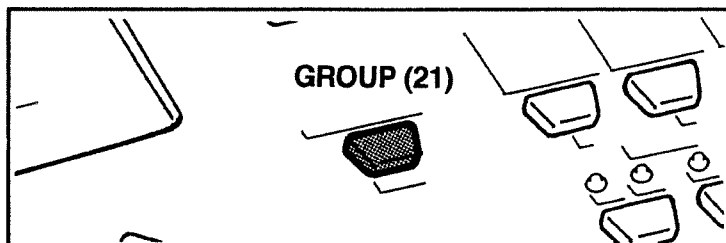

21

**22) Pulsanti di Selezione Timbro (TONE).**

Premuti contemporaneamente al pulsante DEMO (20), servono per selezionare una delle otto canzoni dimostrative dei Toni.

Premuti singolarmente, permettono di selezionare uno dei 64 toni musicali interni del gruppo "A" o "b".

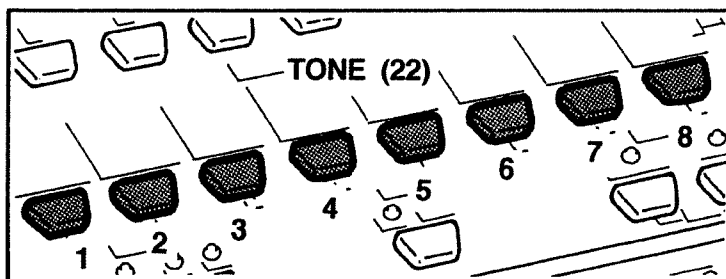

22

**23) Pulsante di Selezione Variazione di Timbro (TONE VARIATION).**

Alcuni timbri hanno delle variazioni. Questo pulsante serve per scegliere una di queste variazioni.

Vedi tabella a pag. 90.

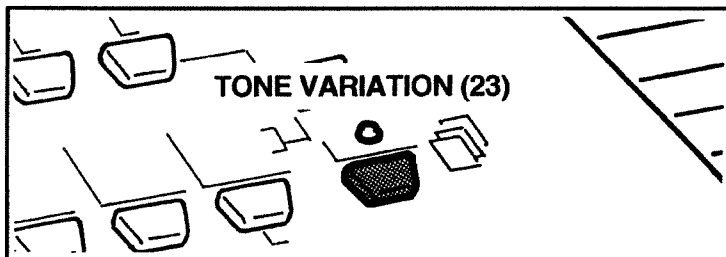

23

**24) Pulsante di Modulazione (MODULATION).**

Serve per attivare l'effetto vibrato/tremolo.

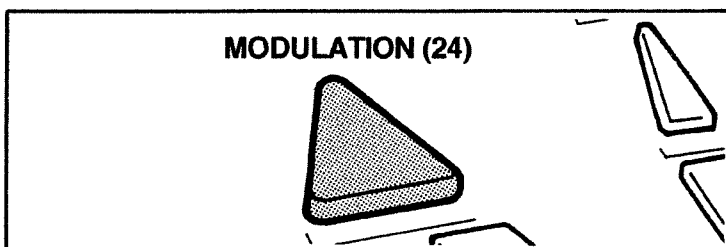

24

**25) Pulsanti di Modifica di Intonazione (PITCH SHIFT).**

Servono per variare temporaneamente l'intonazione del timbro.

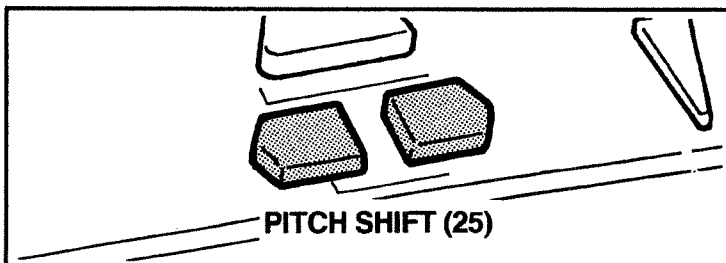

25

**19) MUSIC STYLE Select Buttons**  
Pressing them one by one, they select one of the 64 internal Music Styles.  
Pressing them together with the DEMO button (20), these buttons select one of the eight demo songs.

**20) DEMO Button**  
Pressing it together with START/STOP button (42), it enables you to listen to the sixteen demo songs in sequence. Pressing it together with the 8 MUSIC STYLE buttons (19), it enables you to listen to one of the eight style demo songs. Pressing it together with the 8 TONE buttons (22), it enables you to listen to one of the eight TONE demo songs.

**21) GROUP Button**  
This button is used to select Tone Group 'A' or Tone Group 'b'.

**22) TONE Select Buttons**  
Pressing them together with the DEMO button (20), these buttons select one of the eight tone demo songs.  
Pressing them one by one, they select one of the 64 internal Music Styles from either Group 'A' or Group 'b'.

**23) TONE VARIATION Button**  
Some Tones have Variations (sounds similar to the basic Tone), and this button allows you to access them. (See the table on page 90.)

**24) MODULATION Button**  
It activates the vibrato/tremolo effect.

**25) PITCH/SHIFT Buttons**  
They temporarily change the pitch of the notes you play.

**19) MUSIC STYLE-Wahltaster**  
Mit diesen Tastern können Sie den benötigten Music Style (Begleitung) aufrufen.  
Drücken Sie einen dieser Taster gemeinsam mit DEMO (20), rufen Sie den betreffenden Demo-Song auf.

**20) DEMO-Taster**  
Wenn Sie diesen Taster gemeinsam mit START/STOP (42) drücken, starten Sie die Wiedergabe aller sechzehn Demo-Songs. Drücken Sie ihn hingegen gemeinsam mit einem der 8 MUSIC STYLE-Taster (19), starten Sie die Wiedergabe des betreffenden Demo-Songs Ihres E-28. Wenn Sie diesen Taster gemeinsam mit einem der 8 TONE-Wahltaster (22) betätigen, können Sie sich einen der acht TONE-Demo-Songs anhören.

**21) GROUP-Taster**  
Mit diesem Taster können Sie die Tone-Gruppe (A oder b) wählen.

**22) TONE-Wahltaster**  
Wenn Sie einen dieser Taster gemeinsam mit DEMO (20) drücken, können Sie sich den betreffenden Tone-Demo-Song anhören. Mit diesen Tastern können Sie außerdem einen Klang der angewählten Gruppe (A oder b) aufrufen.

**23) TONE VARIATION-Taster**  
Für bestimmte Klänge (Tones) gibt es eine oder mehrere Variationen (also Klänge, die dem Hauptklang ähnlich sind). Mit diesem Taster haben Sie Zugriff auf die Variationen. (Siehe die Übersicht auf S. 90.)

**24) MODULATION-Taster**  
Mit diesem Taster aktivieren Sie den Vibrato/Tremolo-Effekt.

**25) PITCH SHIFT-Taster**  
Mit diesen Tastern können Sie die Tonhöhe der gespielten Noten zeitweilig anheben oder absenken.

**19) BOUTONS DE SÉLECTION STYLE MUSICAL (MUSIC STYLE)**  
*Utilisés au même temps avec le bouton DEMO (20), ils servent pour sélectionner un des 8 morceaux de démonstration. Utilisés seuls, ils permettent de sélectionner un des 64 styles musicaux internes.*

**20) BOUTON DEMO**  
*S'il est pressé avec le bouton START/STOP (42), il entraîne l'écoute à la suite des 16 morceaux de démonstration. S'il est pressé avec un des 8 boutons MUSIC STYLE (19) il entraîne l'écoute d'un seul des 8 morceaux de démonstration des styles. S'il est pressé avec un des 8 boutons TONE (22), il entraîne l'écoute d'un seul des 8 morceaux de démonstration des sons.*

**21) BOUTON DE GROUPE DE SON A OU B**  
*Il sert à sélectionner le groupe de sons A ou b.*

**22) BOUTON DE SÉLECTION DU SON (TONE)**  
*S'ils sont pressés avec le bouton DEMO (20), ils servent à sélectionner un des 8 morceaux de démonstration des sons (TONE). S'il sont pressés seuls, ils servent à sélectionner un des 64 sons musicaux internes dans les groupes "A" ou "B".*

**23) BOUTON TONE VARIATION**  
*Certains sons offrent des variations. Ce bouton sert à sélectionner une variation de ces sons. Veuillez vous référer au tableau de la page 90.*

**24) BOUTON DE MODULATION**  
*Il sert pour ajouter du Vibrato ou Tremolo.*

**25) BOUTONS DE PITCH SHIFT**  
*Ils servent pour faire varier temporairement la hauteur du son.*

**26) Pulsanti di Regolazione Volume.**  
Servono per regolare il volume dello strumento e della cuffia (quando inserita).

**27) Pulsanti Velocità di Esecuzione di uno Stile (TEMPO/DATA).**  
Servono a impostare la velocità di esecuzione dello stile selezionato. Se premuti contemporaneamente ripristinano la velocità standard dello stile selezionato.

Quando è accesa la spia SELECT TUNE (28) o la spia SELECT TRANSP (28), permettono di modificare l'intonazione fine o la trasposizione dello strumento.

Questi pulsanti vengono anche utilizzati per impostare il valore di "PITCH BENDER RANGE" e l'intonazione di ogni singolo grado delle accordature Orientali.

**28) Pulsante di Trasposizione (SELECT TRANSP) e di Accordatura (SELECT TUNE).**

Questo pulsante permette di selezionare la modifica dell'intonazione globale dello strumento, oppure la trasposizione in semitoni tramite i pulsanti TEMPO DATA (27).

Quando entrambe le spie sono spente i pulsanti TEMPO/DATA (27) possono essere usati per controllare il tempo di esecuzione di uno stile.

**29) Pulsanti di Controllo Volume della Sezione Drums della tastiera (BALANCE DRUMS).**  
Controllano il volume della sezione "ACC DRUM".

Premendo i due pulsanti contemporaneamente la sezione ACC DRUM (Batteria di accompagnamento) viene disattivata.

Quando la spia SPLIT DRUMS (9) è accesa, questi pulsanti permettono il controllo del volume della sezione "MANUAL DRUM".

Premendo i due pulsanti contemporaneamente, la sezione "MANUAL DRUM" viene disattivata. Premendoli di nuovo contemporaneamente, la sezione viene riattivata.

26

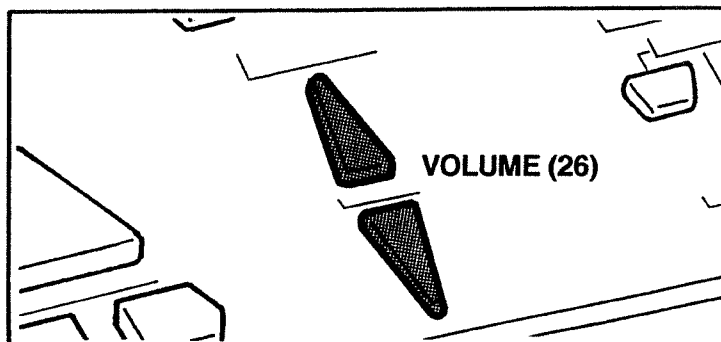

27

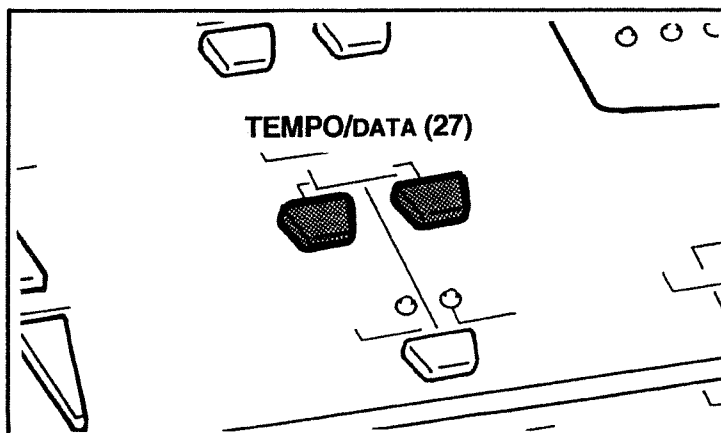

28

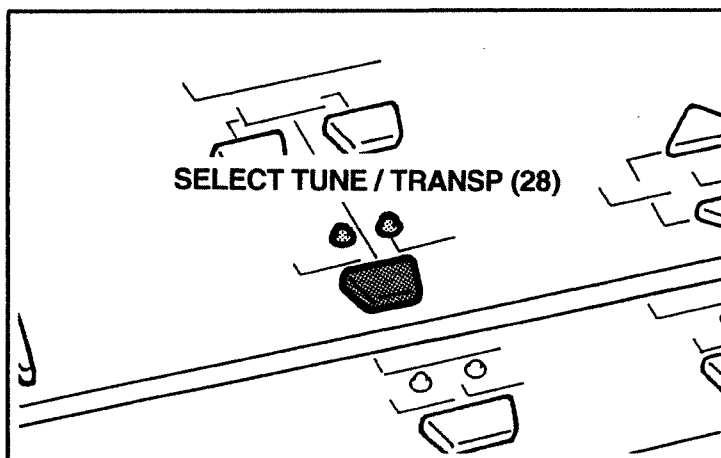

29

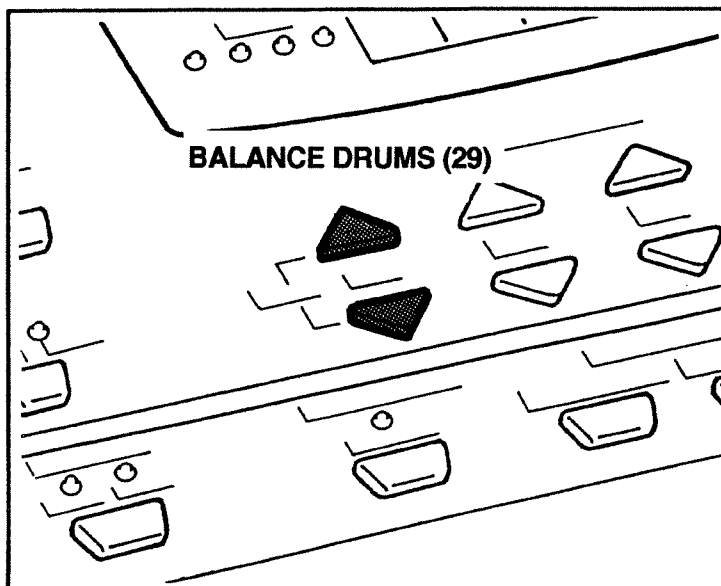

#### 26) VOLUME Buttons

They control the overall volume of the instrument. It also controls headphone volume when connected.

#### 27) TEMPO/DATA BUTTONS

These buttons are used to set the tempo of the selected Style. If the buttons are pressed simultaneously, the standard tempo of the selected style will be reset.

When the SELECT TUNE (28) LED or the SELECT TRANSP LED (28) is lit, they allow to modify the master tuning or transpose interval of the instrument.

These Buttons are also used to set the "PITCHBENDERRANGE" value and the "Scale Tuning" of each note in the "Oriental Scales".

#### 28) SELECT TRANSP and SELECT TUNE Button

This button allows you to change of the master tuning of the instrument using the TEMPO/DATA buttons (27), or the transpose interval in semitones.

When both LEDS are off, the TEMPO/DATA buttons (27) can be used to control the playback tempo.

#### 29) BALANCE DRUMS

They control the volume of the "ACC DRUM" section. Press these two buttons simultaneously to disable the ACC DRUM section (Accompaniment Drum section). Press them again to turn that section back on again.

When the "Split Drums" LED (9) is lit, these buttons control the Manual Drum volume.

Press these two buttons simultaneously to disable the Manual Drum section. Press them again together if you want to turn the Manual Drum section back on again.

#### 26) VOLUME-Taster

Mit diesen Tastern können Sie die globale Lautstärke des Instruments ändern. Dabei ändert sich dann auch die Lautstärke im Kopfhörer, sofern einer angeschlossen ist.

#### 27) TEMPO/DATA-Taster

Mit diesen Tastern können Sie das Style-Wiedergabetempo einstellen. Wenn Sie beide Taster gleichzeitig drücken, wird wieder das vorprogrammierte Style-Tempo aufgerufen.

Wenn die SELECT TUNE- (28) oder SELECT TRANSP-LED (28) leuchtet, können Sie mit diesen Tastern die Stimmung bzw. das Transpositionsintervall des Instruments einstellen. Mit diesen Tastern können Sie außerdem das Pitch Bend-Intervall sowie die KBD-SCALE-Stimmung der einzelnen Noten einstellen (um z.B. arabische Musik zu spielen).

#### 28) SELECT TRANSP- und SELECT TUNE-Taster

Mit diesem Taster wählen Sie entweder die Stimm- (TUNE) oder die Transponierfunktion (TRANSP) an. Zum Ändern des angewählten Parameterwerts verwenden Sie bitte die TEMPO/DATA-Taster (27).

Wenn keine der beiden Dioden leuchtet, dienen die TEMPO/DATA-Taster zum Einstellen des Wiedergabetempos.

#### 29) BALANCE DRUMS-Taster

Mit diesen Tastern stellen Sie die Lautstärke der Schlagzeugbegleitung ein. Wenn Sie beide Taster gleichzeitig drücken, schalten Sie das Begleitschlagzeug (ACCDRUM) aus. Drücken Sie beide Taster noch einmal, um die Schlagzeugbegleitung wieder einzuschalten.

Wenn die SPLIT DRUMS-Diode (9) leuchtet, stellen Sie mit diesen Tastern die Lautstärke des Manual Drums-Parts ein. Drücken Sie beide Taster gleichzeitig, um den Manual Drums-Part (manueller Schlagzeugpart) auszuschalten. Drücken Sie beide Taster noch einmal, um den Manual Drums-Part wieder einzuschalten.

#### 26) BOUTONS DE VOLUME

Il servent à régler le volume général de l'instrument et le volume des écouteurs (s'il y en a de connectés).

#### 27) BOUTONS TEMPO/DATA

Ces boutons fixent le tempo de reproduction du style choisi. Si les boutons sont pressés simultanément, le tempo standard (preset) du style est instantanément rappelé.

Quand la diode SELECT TUNE (28) ou la diode SELECT TRANSP (28) est allumée, ils servent à régler la hauteur du son ou à transposer l'instrument.

Ces boutons sont utilisés aussi pour donner la valeur "Pitch Bender Range" et l'intonation de chaque degré des sonorités orientales.

#### 28) BOUTON DE TRANSPOSITION (SELECT TRANSP) ET HAUTEUR DU SON (SELECT TUNE)

Ce bouton permet de sélectionner si modifier l'accordage global de l'instrument par les boutons TEMPO/DATA (27), ou modifier la transposition en quarts de ton.

Quand les deux diodes sont éteintes, les boutons TEMPO/DATA (27) peuvent être utilisés pour régler le tempo d'exécution d'un style.

#### 29) BOUTONS DE COMMANDE DE VOLUME DE BATTERIE (Balance Drums)

Ces boutons commandent le volume de la batterie et des percussions "ACC DRUM". S'ils sont pressés simultanément, ils désactivent cette partie rythmique. S'ils sont pressés à nouveau ils activent à nouveau la section.

Quand la diode "SPLIT DRUM" (9) est allumée, ces boutons contrôlent le volume de la Section "MANUAL DRUM".

S'ils sont pressés simultanément, ils désactivent la section "Manual Drum". S'ils sont pressés à nouveau simultanément ils activent à nouveau cette section.

**30) Pulsanti di Controllo Volume della Sezione Bass della tastiera (BALANCE BASS).**

Controllano il volume della sezione "ACC BASS".

Premendo i due pulsanti contemporaneamente, la sezione "ACC BASS" viene disattivata.

Premendoli di nuovo contemporaneamente, la sezione viene riattivata.

Quando la spia SPLIT LOW (9) è accesa, questi pulsanti permettono il controllo del volume della sezione "MANUAL BASS".

Premendo i due pulsanti contemporaneamente, la sezione "MANUAL BASS" viene disattivata.

Premendoli di nuovo contemporaneamente la sezione viene riattivata.

30

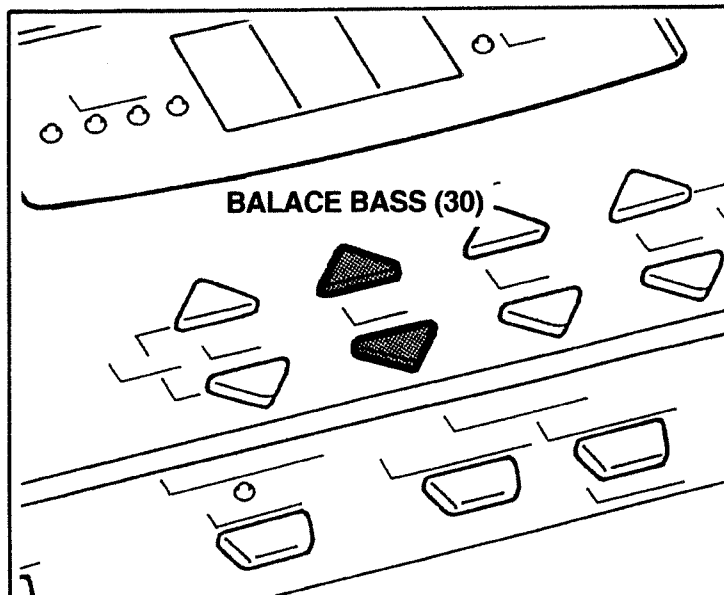

**31) Pulsanti di Controllo Volume della Sezione Lower della tastiera (BALANCE ACCOMP/LOWER).**

Controllano il volume delle sezioni di accompagnamento ACCOMP, o della sezione LOWER.

Quando la spia SPLIT LOW (9) è accesa, questi pulsanti permettono il controllo del volume della sezione "LOWER".

Premendo i due pulsanti contemporaneamente la sezione "LOWER" viene disattivata.

Premendoli di nuovo contemporaneamente la sezione verrà riattivata.

Quando la spia SPLIT LOW (9) è spenta, questi pulsanti permettono il controllo del volume delle sezioni "ACCOMP" (Accompagnamento).

Premendo i due pulsanti contemporaneamente tutte le sezioni "ACCOMP" (Accompagnamento) vengono disattivate.

Premendoli di nuovo contemporaneamente le sezioni ACCOMP vengono riattivate.

31

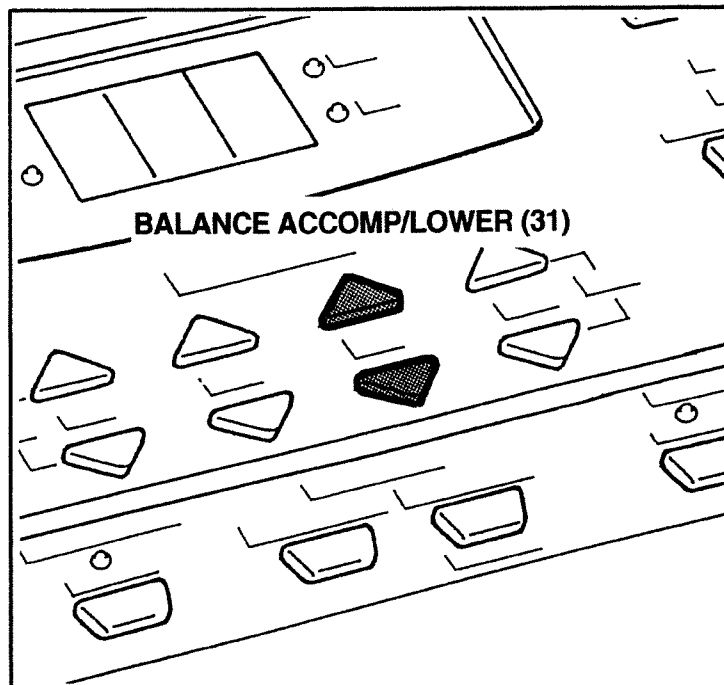

**32) Pulsanti di Controllo Volume delle Sezioni UPPER 1/2 della tastiera (BALANCE UPPER).**

Controllano il volume delle sezioni UPPER 1 e UPPER 2.

Se premuti contemporaneamente disattivano entrambe le sezioni UPPER 1 e UPPER 2.

Premendoli di nuovo contemporaneamente le sezioni vengono riattivate.

32

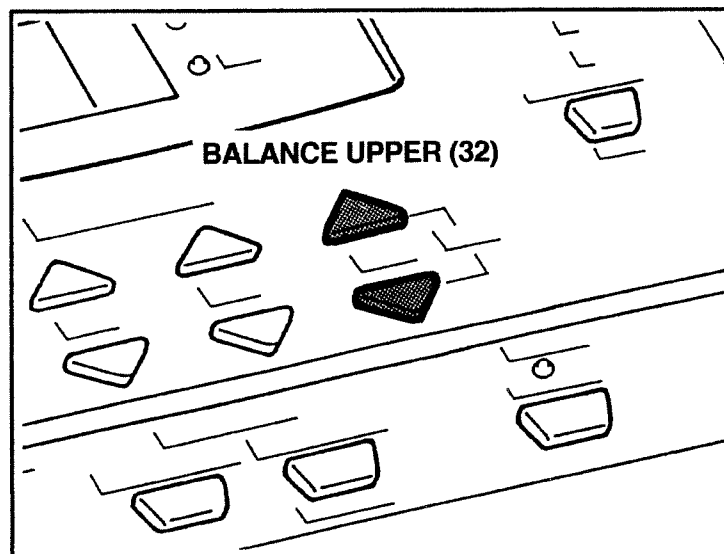



### 30) BALANCE BASS

These buttons control the volume of the ACC BASS section. Press these two buttons simultaneously to disable the ACC Bass

(Accompaniment Bass) section. Press them again simultaneously to turn the Acc Bass section back on again.

When the SPLIT LOW LED (9) is lit, these buttons control the Manual Bass volume.

Press these two buttons simultaneously to disable the Manual Bass section.

Press them again together if you want to turn the Manual Bass section back on again.

### 31) BALANCE ACCOMP/LOWER

They control the volume of the ACCOMP or LOWER sections.

When the SPLIT LOW LED (9) is lit, these buttons control the volume of the Lower section.

Press these two buttons simultaneously to disable the LOWER section.

Press them again simultaneously to turn that section back on again.

When the SPLIT LOW LED (9) is off, these buttons control the "ACCOMP" volume

(Accompaniment).

Press these two buttons simultaneously, to disable all ACC (Accompaniment) parts.

Press them again simultaneously to turn all ACCOMP Parts back on again.

### 32) UPPER TONE BALANCE Buttons

These buttons provide independent volume control over the Upper 1/2 Tones (the Tones assigned to the right side of the keyboard). When these buttons are pressed simultaneously, the 1/2 Upper Tones are turned off. Press them again to turn the Upper Tones back on.

### 30) BALANCE BASS

Mit diesen Tastern stellen Sie die Lautstärke der Baßbegleitung (ACC Bass) ein. Wenn Sie beide Taster zugleich drücken, schalten Sie die Baßbegleitung (ACC Bass) aus. Drücken Sie beide Taster noch einmal, um die Baßbegleitung wieder einzuschalten.

Wenn die SPLIT LOWER-LED (9) leuchtet, stellen Sie mit diesen Tastern die Lautstärke des Manual Bass-Parts ein. Drücken Sie beide Taster gleichzeitig, um den Manual Bass-Part (manueller Baßpart) auszuschalten. Drücken Sie beide Taster noch einmal, um den Manual Bass-Part wieder einzuschalten.

### 31) BALANCE ACCOMP/LOWER

Mit diesen Tastern stellen Sie die Lautstärke der ACC- oder LOWER-Sektion ein.

Wenn die SPLIT LOW-Diode (18) leuchtet, dienen diese Taster zum Einstellen der Lautstärke der Lower-Sektion.

Wenn Sie beide Taster zugleich drücken, schalten Sie die Lower-Sektion aus. Drücken Sie beide Taster noch einmal, um die Lower-Sektion wieder einzuschalten.

Leuchtet die SPLIT LOW-Diode (9) nicht, können Sie mit diesen Tastern die Lautstärke der Harmoniebegleitung (ACCOMP-Parts) einstellen. Drücken Sie beide Taster gleichzeitig, um alle ACCOMP-Parts auszuschalten. Um sie danach wieder zuzuschalten, drücken Sie beide Taster noch einmal.

### 32) UPPER TONE BALANCE-Taster

Mit diesen Tastern stellen Sie die Lautstärke der beiden Melodieparts (Upper 1/2) ein. Diese Parts sind der rechten Manualhälfte zugeordnet. Wenn Sie beide Taster gleichzeitig drücken, schalten Sie die Upper 1/2-Parts aus. Drücken Sie sie noch einmal, um die Upper-Parts wieder zuzuschalten.

### 30) BOUTONS DE COMANDE DE VOLUME BASSE (Balance Bass).

Ces boutons commandent le volume de la section "ACC Bass". S'ils sont pressés simultanément, ils désactivent la section "ACC BASS". Pressés à nouveau ils activent à nouveau cette section.

Quand la diode Split Low (9) est allumée, ces boutons permettent le contrôle du volume de la section "Manual Bass".

S'ils sont pressés simultanément ils désactivent la section "Manual Bass". S'ils sont pressés à nouveau simultanément ils activent à nouveau cette section.

### 31) BOUTONS DE COMMANDE DE VOLUME D'ACCOMPAGNEMENT ET DU SON LOWER

Ces boutons commandent le volume de l'accompagnement orchestral et de la section Lower.

Quand la diode Split Low (9) est allumée, ils contrôlent le volume de la section Lower. S'ils sont pressés simultanément, ils désactivent cette section. S'ils sont pressés à nouveau simultanément, ils activent à nouveau la section.

Ils pilotent aussi le volume de l'Accompagnement (diode Split Low éteinte).

S'ils sont pressés simultanément, ces boutons désactivent toutes les sections d'accompagnement (ACC). S'ils sont pressés à nouveau simultanément, ils activent à nouveau les sections.

### 32) BOUTONS DE COMMANDE DE VOLUME DU SON UPPER 1/2 (BALANCE UPPER)

Ils commandent le volume de la partie Upper 1 et de la partie Upper 2 du clavier. S'ils sont pressés simultanément, ces boutons désactivent les deux sections Upper 1/2 du clavier. S'ils sont pressés simultanément à nouveau, ils activent à nouveau les deux sections.

**33) Pulsanti di Selezione (SELECT).**  
Servono per scegliere la sezione nella quale cambiare il timbro.

**- SPIA "SELECT MDR"**

Quando è accesa questa spia, usando i pulsanti di selezione timbro (TONE 22), è possibile richiamare uno degli otto gruppi dei suoni percussivi.

**- SPIA "SELECT LWR"**

Quando è accesa questa spia, usando i pulsanti di selezione timbro (TONE 22), il timbro può essere cambiato nella sezione LOWER.

**- SPIA "SELECT UP2"**

Quando è accesa questa spia, usando i pulsanti di selezione timbro (TONE 22), il timbro può essere cambiato nella sezione UPPER 2.

**- SPIA "SELECT UP1"**

Quando è accesa questa spia, usando i pulsanti di selezione timbro (TONE 22), il timbro può essere cambiato nella sezione UPPER 1.

**34) Pulsante di Melodia Automatica (UPPER 2 INTELL/LAYER).**

Attiva o disattiva la funzione.

Quando la spia INTELL è accesa, viene automaticamente aggiunto un contro canto alle note della melodia, in funzione dell'accordo eseguito nella sezione ARRANGER.

Quando invece, la spia LAYER è accesa, è possibile suonare contemporaneamente sulla tastiera, usando le sezioni UP1 + UP2, due suoni diversi.

**35) Pulsante di Attivazione Effetto Reverbero (EFFECT REVERB).**

Premendo questo pulsante si attiva l'effetto Reverbero e la spia relativa si accende.

**36) Pulsante di Attivazione Effetto Chorus (EFFECT CHORUS).**

Premendo questo pulsante si attiva l'effetto Chorus e la spia relativa si accende.

33

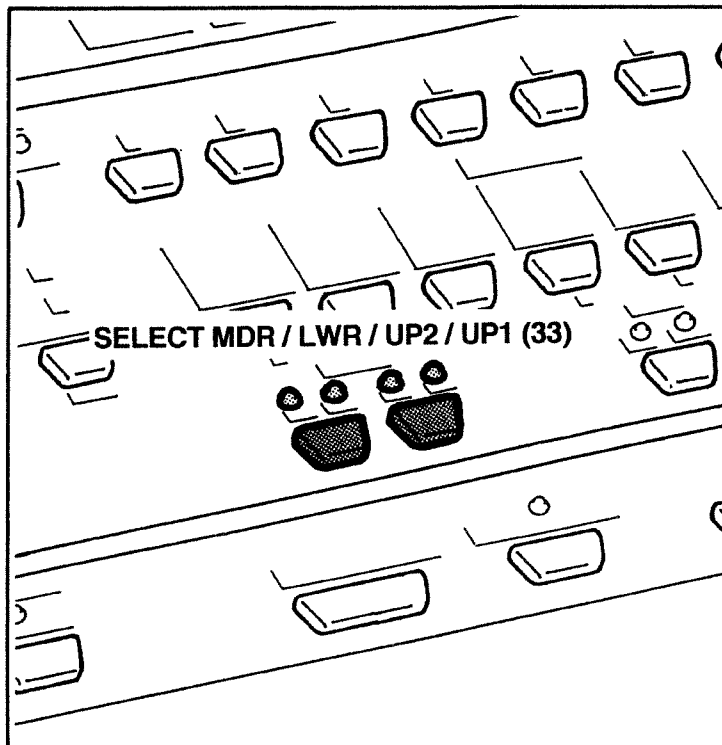

34

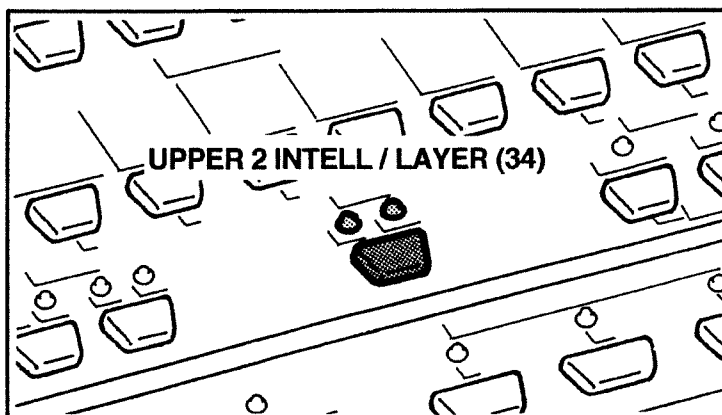

35

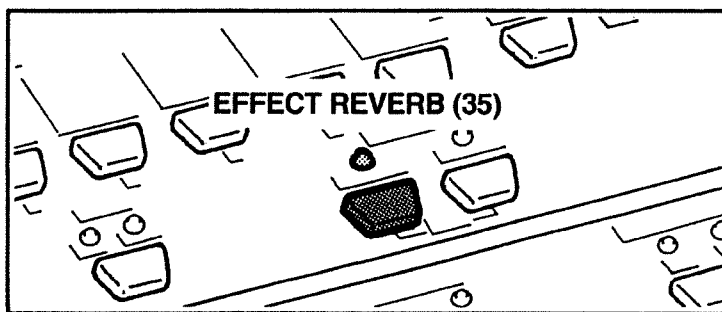

36

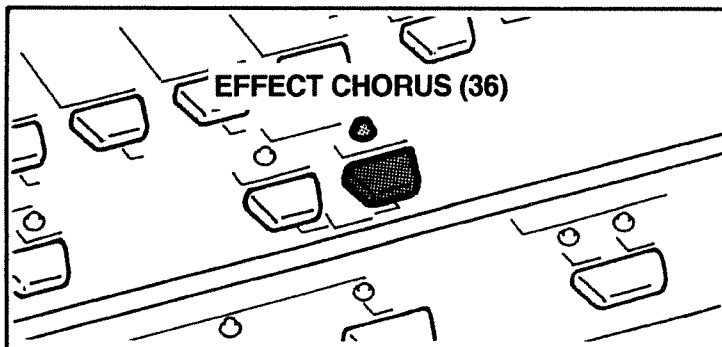

**33) SELECT Buttons**

These buttons allow you to choose the keyboard section to which a Tone will be assigned.

**a) MDR SELECT LED**

When this indicator lights, you can select one of the eight Drum Sets using the TONE (22) buttons.

**b) LWR SELECT LED**

When this indicator lights, you can select a Tone for the Lower section of the keyboard.

**c) SELECT UP2 LED**

When this indicator lights, you can select a Tone for the Upper 2 section of the keyboard.

**d) SELECT UP1 LED**

When this indicator lights, you can select a Tone for the Upper 1 section of the keyboard.

**34) UPPER2 INTELL/LAYER Button**

When the INTELL indicator lights, a harmony part is automatically added using the UPPER2 part to the melody you play. (The notes played by the harmony part depend upon the chords played in the Arranger section.)

When the LAYER indicator lights, you can simultaneously play two different sounds using the UP1 and UP2 sections.

**35) EFFECT REVERB Button**

The Reverb effect is activated by pressing this button, in which case the corresponding LED lights.

**36) EFFECT CHORUS Button**

The Chorus effect is activated by pressing this button, in which case the corresponding LED lights.

**33) SELECT-Taster**

Mit diesem Taster aktivieren Sie die Sektion, der Sie einen neuen Klang zuordnen möchten.

**a) MDR SELECT-LED**

Wenn diese LED aufleuchtet, können Sie eines von acht Drum Sets mit den TONE-Tastern (22) aufrufen.

**b) LWR SELECT-LED**

Wenn diese LED leuchtet, können Sie dem Lower Part einen Klang (Tone) zuordnen.

**c) SELECT UP2-LED**

Wenn diese LED leuchtet, können Sie dem Upper2-Part einen Klang zuordnen.

**d) SELECT UP1-LED**

Wenn diese LED leuchtet, können Sie dem Upper1-Part einen Klang zuordnen.

**34) UPPER 2 INTELL/LAYER-Taster**

Wenn die INTELL LED leuchtet, wird der von Ihnen gespielten Melodie automatisch eine zweite Stimme hinzugefügt. (Die Noten der zweiten Stimme richten sich jeweils nach dem links gespielten Akkord.)

Wenn die LAYER-LED leuchtet, können Sie die Melodie mit zwei verschiedenen Klängen spielen, die dann dem UP1- und UP2-Part zugeordnet sind.

**35) REVERB-Taster**

Leuchtet die LED dieses Tasters, so ist der Reverb-Effekt (Hall) eingeschaltet.

**36) CHORUS-Taster**

Leuchtet die LED dieses Tasters, so ist der Chorus-Effekt eingeschaltet.

**33) BOUTONS SELECT**

*Ils servent à choisir la section dans laquelle un son sera choisi.*

**a) Diode "SELECT MDR".**

*Quand cette diode est allumée, en pressant les boutons de sélection timbre (Tone 22) vous pouvez choisir un des 8 ensembles rythmiques.*

**b) Diode "SELECT LWR".**

*Quand cette diode est allumée, en pressant les boutons de sélection timbre (Tone 22) vous pouvez changer de son pour la section Lower.*

**c) Diode "SELECT UP2".**

*Quand cette diode est allumée, en pressant les boutons de sélection du son (Tone 22), vous pouvez changer le son pour la Section Upper 2.*

**d) Diode "SELECT UP1".**

*Quand cette diode est allumée, en pressant les boutons de sélection du son (Tone 22), vous pouvez changer le son pour la Section Upper 1.*

**34) BOUTON M. INTELL/LAYER**

*Il active ou désactive cette fonction. Lorsque la diode M. Intell est allumée, un contre-chant automatique est ajouté aux notes de la mélodie en fonction de l'accord joué dans la section Arranger.*

*Quand la diode Layer est allumée, vous pouvez jouer au même temps les sections UP1+UP2 avec deux sons différents.*

**35) BOUTON REVERB**

*L'effet Reverb est activé en pressant ce bouton. La diode correspondante s'allume.*

**36) BOUTON CHORUS**

*L'effet Chorus est activé en pressant ce bouton. La diode correspondante s'allume.*

**37) Pulsante di Selezione Partenza Sincronizzata o Sincronismo Intelligente (SYNCHRO START/ SYNCHRO INTELL).**

Attiva o disattiva le relative funzioni:

**- SYNCHRO START.**

a) Quando la spia SYNCHRO START è accesa insieme ad una delle spie SPLIT ARRANG (9), SPLIT LOW (9) o SPLIT DRUMS (9), premendo un tasto qualsiasi nella posizione di tastiera assegnata alla sezione attiva, l'accompagnamento si avvierà automaticamente.

b) Quando la spia SYNCHRO START è accesa e le spie SPLIT ARRANG (9), SPLIT LOW (9) e SPLIT DRUMS (9) sono spente, lo stile musicale si avvia automaticamente premendo uno qualsiasi dei tasti della tastiera.

**- SYNCHRO INTELL.**

Quando la spia SYNCHRO INTELL è accesa, la funzione di sincronismo intelligente è attiva.

Questa funzione permette di arrestare momentaneamente l'esecuzione di uno stile musicale rilasciando le note suonate nella sezione Arranger.

L'esecuzione dello stile verrà ripresa dal punto in cui era stata sospesa premendo di nuovo i tasti nella sezione Arranger.

**38) Pulsante di Scelta del Tipo di Arrangiamento (ARRANGER ADVANCED).**

Ogni ritmo include due tipi di Arrangiamento: Semplice e Complesso. Premendolo si seleziona uno dei due tipi di orchestrazioni possibili.

La spia accesa indica la selezione dell'arrangiamento tipo "ADVANCED".

La spia spenta indica la selezione dell'arrangiamento di tipo BASIC.

**39) Pulsante di Inserimento di una Battuta di Intermezzo (FILL IN TO VARIATION).**

Premendolo esegue una battuta di intermezzo e porta alla Variazione dello Stile.

37

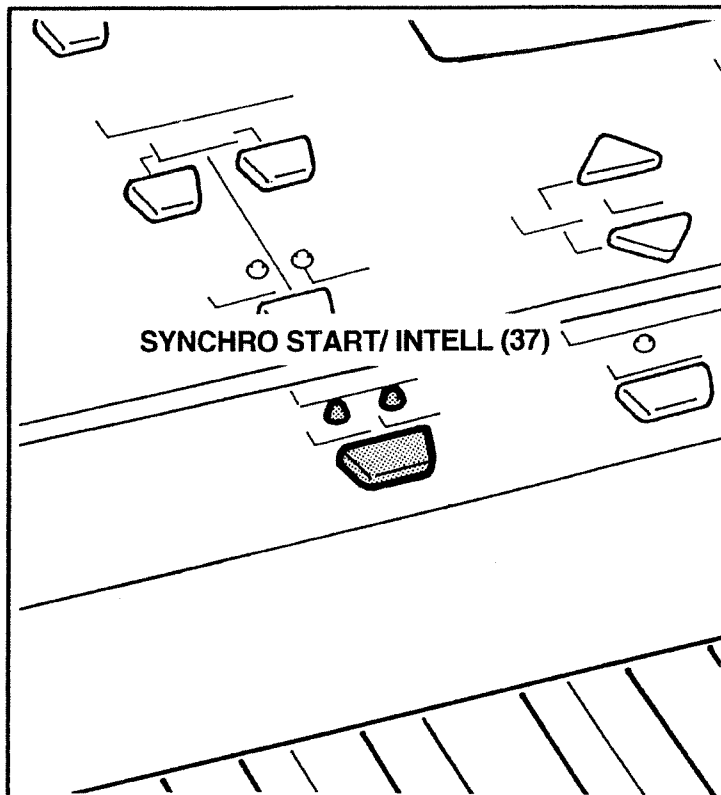

38

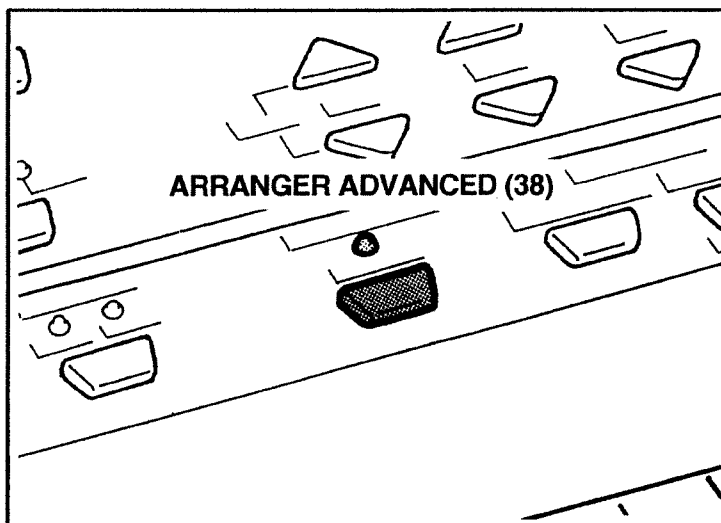

39

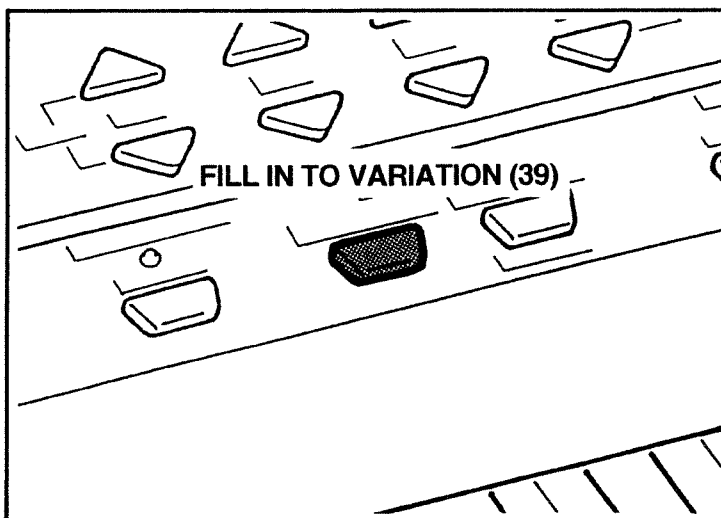

**37) SYNCHRO START/INTELL Button**  
This button selects one of the following synchronization functions:

- a) **SYNCHRO START**
- When the SYNCHRO START indicator lights along with one of the SPLIT ARRANG (9), SPLIT LOW (9) or SPLIT DRUMS (9) indicators, the Music Style will start playing the instant you play a note in the section of the keyboard currently active.
  - When the SYNCHRO START indicator lights, and the SPLIT ARRANG (9), SPLIT LOW (9) and SPLIT DRUMS (9) are dark, the Music Style will start playing the instant you press any key on the keyboard.
- b) **SYNCHRO INTELL**  
When the SYNCHRO INTELL indicator lights, the Intelligent Synchronization function is activated. This function allows you to stop the Music Style when you stop playing. The Music Style will continue as soon as you press any key in the Arranger section.

**38) ARRANGER /ADVANCED Button**  
Every Music Style contains an Original (basic) pattern and an Advanced pattern. This button allows you to choose between them. The LED indicates the selection of an ADVANCED pattern. When the LED is off, it indicates the selection of a BASIC pattern.

**39) FILL IN TO VARIATION Button**  
When this button is pressed while a Music Style is playing, the Style accompaniment will play a one-measure fill-in (rhythm break). When this fill-in is complete, the Music Style will resume using its Variation pattern.

**37) SYNCHRO START/INTELL-Taster**  
Folgende Funktionen können mit diesem Taster ein- bzw. ausgeschaltet werden:

- a) **SYNCHRO START**
- Wenn die SYNCHRO START- sowie die SPLIT ARRANG- (9), SPLIT LOW- (9) oder SPLIT DRUMS-LED (9) leuchten, wird die Begleitung automatisch gestartet, wenn Sie eine Taste der aktivierten Sektion drücken.
  - Wenn die SYNCHRO START-LED leuchtet, während die SPLIT ARRANGER- (9), SPLIT LOWER- (9) oder SPLIT DRUMS-LED (9) nicht leuchtet, wird die Begleitung automatisch gestartet, wenn Sie eine beliebige Taste in drücken.
- b) **SYNCHRO INTELL**  
Wenn die SYNCHRO INTELL-LED leuchtet, ist folgende Funktion aktiviert: Der Music Style wird gestoppt, wenn Sie die Tasten in der unteren Manualhälfte loslassen; er wird wieder gestartet, wenn Sie wieder eine oder mehrere Tasten in der unteren Manualhälfte drücken, und zwar ab der Stelle, wo der Music Style angehalten wurde.

**38) ARRANGER BASIC/ADVANCED-Taster**  
Jeder Music Style enthält eine Grundversion (Basic) sowie eine etwas komplexere Fassung (Advanced). Mit diesem Taster wählen Sie jeweils die andere Fassung an. Die der gewählten Fassung zugeordnete LED leuchtet jeweils.

**39) FILL-IN TO VARIATION-Taster**  
Wenn Sie diesen Taster drücken, wird eine eintaktige Überleitung (in der Regel mit Trommelwirbel usw.) zur Variation des Music Styles ausgelöst.

**37) BOUTON SYNCHRO START/INTELL**  
Il active ou désactive les fonctions suivantes:

- a) **SYNCHRO START**
- *Quand la diode SYNCHRO START est allumée avec la diode SPLIT ARRANGER (9), SPLIT LOW (9) ou SPLIT DRUMS (9), l'accompagnement commencera automatiquement dès que vous presserez une note dans la partie activée du clavier.*
  - *Quand la diode SYNCHRO START est allumée et que les diodes SPLIT ARRANGER (9), SPLIT LOW (9) ou SPLIT DRUMS (9) sont éteintes, le style musical commencera automatiquement lorsque vous presserez une touche quelconque du clavier.*
- b) **SYNCHRO INTELL**  
*Quand la diode SYNCHRO INTELL est allumée, la fonction de synchronisation intelligente est en service. Cette fonction vous permet de stopper temporairement le style lorsque vous relâchez les notes jouées dans la section arrangeur. Le style reprendra à l'exacte position à laquelle il s'était arrêté lorsque vous presserez à nouveau des notes dans la section arrangeur.*

**38) BOUTON ARRANGER ADVANCED**  
*Chaque style peut être: Simple ou Complexe. Avec ce bouton vous pouvez sélectionner une de deux orchestrations possibles. La diode allumée vous indique le choix "ADVANCED" sélectionné. La diode éteinte vous indique le choix SIMPLE.*

**39) BOUTON FILL IN TO VARIATION**  
*En pressant ce bouton, un Break (Fill In) d'une mesure se produira et une fois terminé, l'arrangeur passera à la variation du style.*

**40) Pulsante di Inserimento di una Battuta di Intermezzo (FILL IN TO ORIGINAL).**

Questo pulsante ha 2 funzioni:

1) Quando lo stile è in esecuzione, premendolo, esegue una battuta di intermezzo e porta allo stile di base (ORIGINAL).

2) Quando lo stile non è in esecuzione è possibile fissare il tempo premendo il pulsante secondo il tempo in cui si desidera eseguire lo stile (Es. 4/5 volte) (TAP TEMPO).

**41) Pulsante di Variazione dello Stile (STYLE VARIATION).**

Attiva e disattiva la variazione di ogni stile.

**42) Pulsante di START/STOP.**

Questo pulsante ha 3 funzioni:

1) Attiva e disattiva l'esecuzione di uno stile.

2) Attiva e disattiva la registrazione e la riproduzione del recorder interno.

3) Attiva e disattiva la riproduzione dei brani dimostrativi.

**43) Pulsante di Introduzione o Finale di uno Stile (INTRO/ENDING).**

1) Premendolo quando lo stile non è in esecuzione, l'E-28 esegue un'introduzione musicale (INTRO) e poi lo stile.

2) Premendolo quando lo stile è in esecuzione, l'E-28 esegue un finale (ENDING).

**44) Pulsanti di Abbinamento Automatico del Timbro (Upper) allo Stile di Accompagnamento (ONE TOUCH PRG).**

Questi pulsanti attivano e disattivano tre diversi programmi di abbinamento automatico che selezionano automaticamente il timbro della sezione UPPER 1, gli Effetti ed il Tempo più adatto allo stile di accompagnamento selezionato.

Queste impostazioni facilitano l'utilizzo dello strumento con gli accompagnamenti.

40

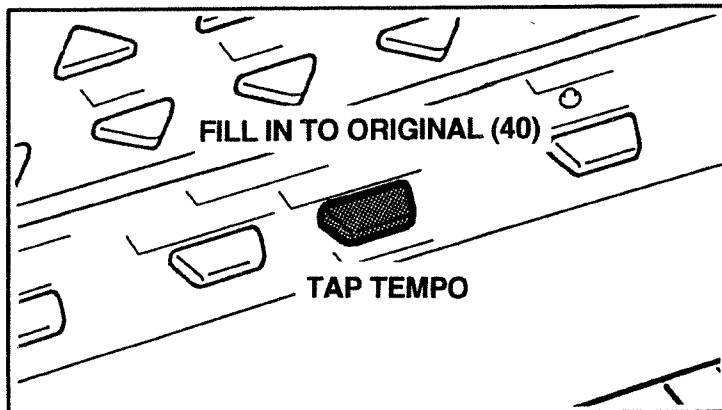

41

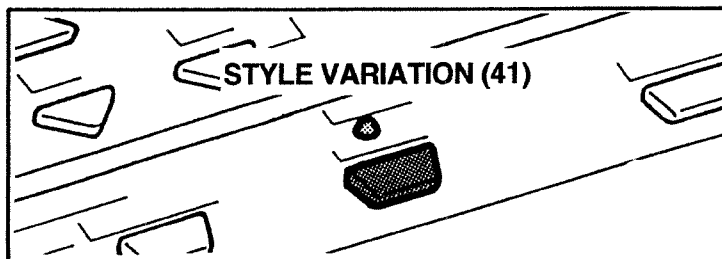

42

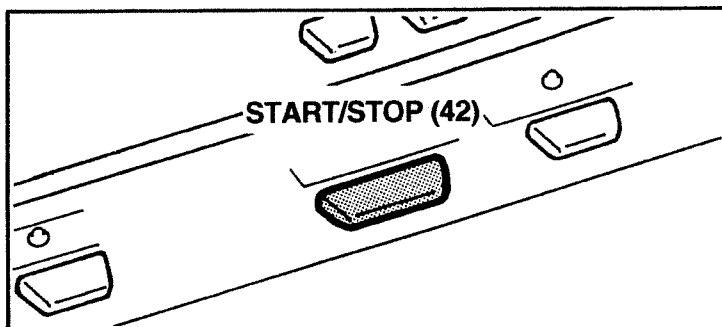

43

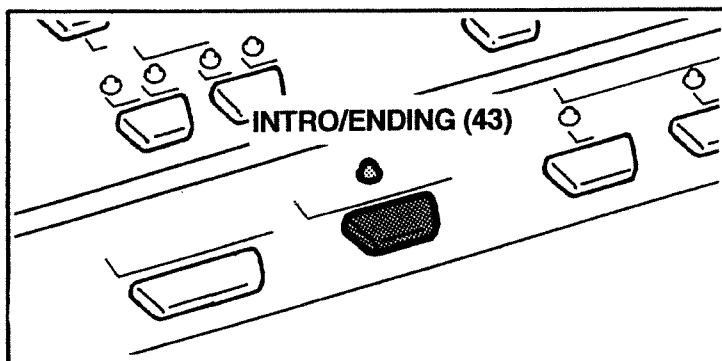

44

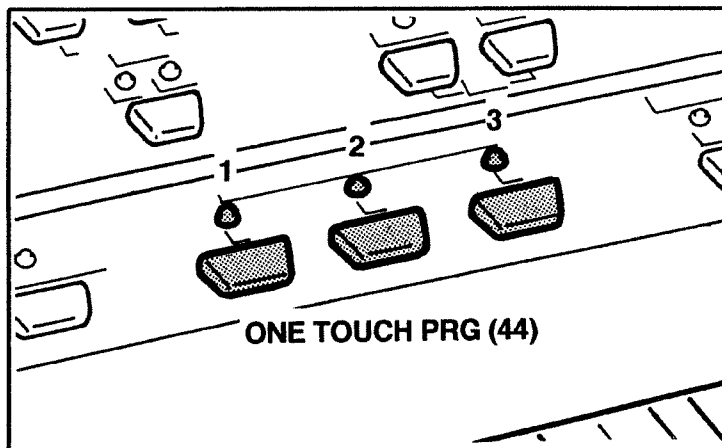

#### 40) FILL IN TO ORIGINAL Button

This button has two functions:

- a) When this button is pressed while a Music Style is playing, a one-measure fill-in (rhythm break) will be inserted into the pattern. When this fill-in is complete, the Music Style will resume using its Original pattern.
- b) Before starting the Music Style, the Style tempo can be set manually by tapping the desired tempo with this button (Tap Tempo).

#### 41) STYLE VARIATION Button

This button is used to select the Variation pattern of any Music Style.

#### 42) START/STOP Button

This button can perform three different functions:

- 1) It can start and stop a Music Style.
- 2) It can start and stop the recording and playback of the internal recorder.
- 3) It can start and stop the E-28's demo songs.

#### 43) INTRO/ENDING Button

- a) Pressing this button while a Music Style is stopped will start the Music Style with an appropriate Intro phrase.
- b) Pressing this button while a Music Style is playing will trigger an Ending phrase which will automatically conclude your performance.

#### 44) ONE TOUCH PGR Buttons

These buttons allow you to select three different settings that automatically choose the best Upper 1 sound, the right Effects and the correct Speed for each style you select.

This feature allows you to easily use the accompaniments with the best settings.

#### 40) FILL-IN TO ORIGINAL-Taster

Dieser Taster besitzt zwei Funktionen:

- a) Bei laufendem Music Style: Wenn Sie diesen Taster drücken, wird ein eintaktiges Zwischenspiel mit gleichzeitiger Überleitung zum Original des Music Styles ausgelöst.
- b) Bei angehaltenem Music Style: Wenn Sie diesen Taster mehrfach hintereinander in einem bestimmten Tempo drücken, wird der sich daraus ergebende Tempowert berechnet und eingestellt (TAP-Tempo).

#### 41) STYLE VARIATION-Taster

Mit diesem Taster können Sie die Variation des Music Styles aktivieren.

#### 42) START/STOP-Taster

Dieser Taster besitzt drei Funktionen:

- 1) Der Music Style kann gestartet/gestoppt werden.
- 2) Die Aufnahme/Wiedergabe des Digital-Recorders kann gestartet/gestoppt werden.
- 3) Die Demo-Songs können gestartet/gestoppt werden.

#### 43) INTRO/ENDING-Taster

- a) Wenn Sie diesen Taster drücken, während keine Begleitung wiedergegeben wird, spielt der E-28 eine zum Music Style passende Einleitung.
- b) Drücken Sie diesen Taster bei laufendem Music Style, wird eine zum Music Style gehörige Coda (Ende) gespielt, deren Länge sich nach dem gewählten Music Style richtet.

#### 44) ONE TOUCH-Taster

Wenn die zu diesem Taster gehörige LED leuchtet, wählt der E-28 jeweils einen zur aufgerufenen Begleitung passenden Upper1-Klang, die passenden Effekteinstellungen und das vorgegebene Wiedergabetempo. Dieses erleichtert die korrekte Registrierung Ihres Instruments.

#### 40) BOUTON FILL IN TO ORIGINAL

*Ce bouton a deux fonctions:*

- a) *Lorsque le style est reproduit, en pressant ce bouton, une transition d'une mesure (Fill In) se produira et à la suite l'arrangeur poursuivra en style de base (Original);*
- b) *Quand le style est stoppé, le tempo peut être réglé en pressant ce bouton en fonction du tempo que vous désirez pour le style employé (ex. 4/5 fois) (frappe du tempo).*

#### 41) BOUTON VARIATION

*Il active et désactive la variation pour chaque style.*

#### 42) BOUTON START/STOP

*Trois fonctions sont assignées à ce bouton:*

- 1) *Il lance/arrête la reproduction du style.*
- 2) *Il active/désactive l'enregistrement/la reproduction de l'enregistreur intégré.*
- 3) *Il active/désactive la reproduction des morceaux de démonstration.*

#### 43) BOUTON INTRO/ENDING

*a) En pressant ce bouton quand le style est stoppé, le E-28 joue une introduction musicale (Intro) avant le style sélectionné.*

*b) En pressant ce bouton alors que le style est en cours de reproduction, le E-28 accomplit un final musical (ENDING).*

#### 44) BOUTON ONE TOUCH PRG

*Ce bouton active et désactive la fonction One Touch. Quand la diode est allumée, l'instrument sélectionne automatiquement le son dans la section Upper 1, les effets et le tempo les mieux adaptés au Style d'accompagnement sélectionné. En résumé, il vous donne les réglages les plus appropriés pour chaque style musical.*

**45) Pulsante di Registrazione e Ascolto del Recorder Interno (RECORDER REC/PLAY).**

*Il recorder del vostro E-28 permette di registrare le melodie e gli accompagnamenti. Premendo questo pulsante si selezionano i due modi di funzionamento del recorder. Quando è accesa la spia REC è pronto per registrare, quando è accesa la spia PLAY è pronto per riprodurre.*

**45**

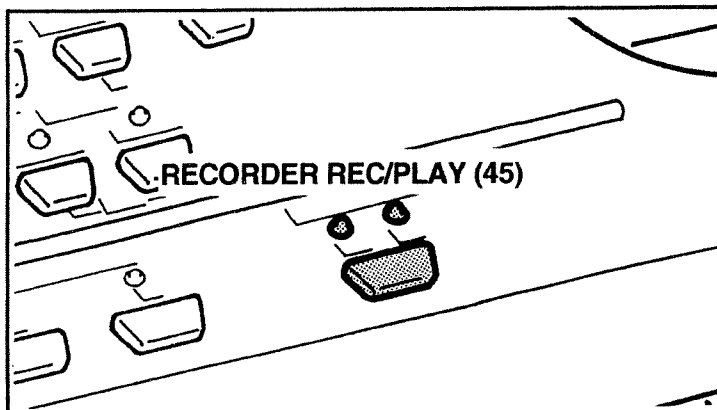

**46) Altoparlanti.**

**47) Tastiera.**

**46**

**ALTOPARLANTI (46)**

**47**

**TASTIERA (47)**

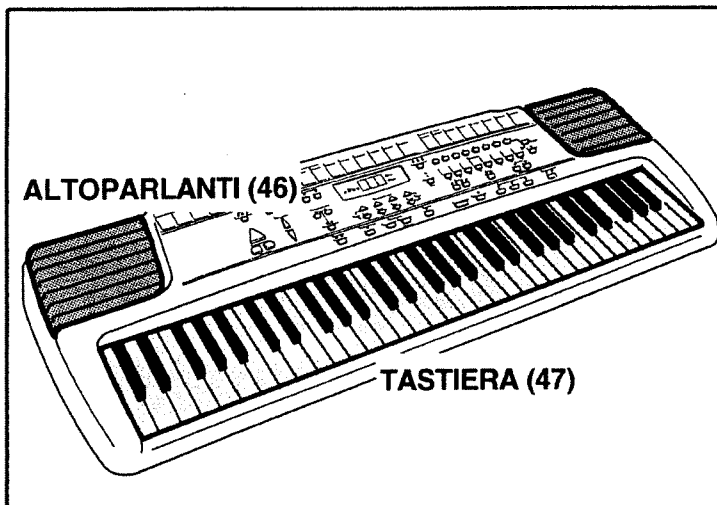



**45) RECORDER REC/PLAY Button**  
The Recorder of your E-28 allows you to record melodies and accompaniments. By pressing this button, two operating modes of the recorder can be selected. When the REC indicator lights, recording can be started, when the PLAY indicator lights, playback can be started.

**46) SPEAKERS**

**47) KEYBOARD**

**45) RECORDER REC- und PLAY-Taster**  
Mit dem Recorder Ihres E-28 können Sie eine Melodie und eine Begleitung aufzeichnen. Bei Drücken dieses Tasters rufen Sie jeweils eine von zwei Betriebsarten auf: Wenn die REC-LED leuchtet, können Sie aufnehmen. Leuchtet die PLAY-LED, können Sie die Wiedergabe starten.

**46) LAUTSPRECHER**

**47) MANUAL**

**45) BOUTON D'ENREGISTREMENT ET REPRODUCTION DE L'ENREGISTREUR INTÉGRÉ.**  
*L'enregistreur du E-28 vous permet d'enregistrer des mélodies et accompagnements. En pressant ce bouton, deux modes de fonctionnement de l'enregistreur peuvent être sélectionnés. Quand la diode REC est allumée, l'enregistrement peut commencer. Quand la diode PLAY est allumée, la reproduction peut commencer.*

**46) HAUT-PARLEURS**

**47) CLAVIER**

## COME ATTIVARE LA RIPRODUZIONE DEI BRANI DIMOSTRATIVI

IL vostro E-28 dispone di 8 canzoni dimostrative per mostrare le eccellenti qualità degli Stili musicali e 8 canzoni dimostrative che vi permettono di ascoltare la superba qualità dei Timbri dell'E-28.

Dopo aver collegato lo strumento alla presa di rete, come indicato nel paragrafo "Installazione", premere l'interruttore generale POWER (4); si accenderanno il display e varie spie.

A questo punto è possibile ascoltare tutte, o una sola, delle sedici canzoni dimostrative memorizzate all'interno dello strumento.

1) Fermare il ritmo, se sta già suonando, premendo il pulsante START/STOP (42).

2) Premere e mantenere premuto il pulsante DEMO (20).

3a) Se volete ascoltare in successione l'esecuzione di tutte le sedici canzoni dimostrative, mantenendo premuto il pulsante DEMO (20), premere contemporaneamente il pulsante START/STOP (42).

Il display visualizza la dicitura "dEM" e potrete ascoltare in sequenza tutte le sedici canzoni dimostrative.

3b) Se invece volete ascoltare solamente una delle otto canzoni dimostrative degli Stili, sempre mantenendo premuto il pulsante DEMO (20), premere contemporaneamente un pulsante da 1 a 8 della sezione MUSIC STYLE (19).

3c) Se invece volete ascoltare solamente una delle otto canzoni dimostrative dei Timbri, sempre mantenendo premuto il pulsante DEMO (20), premere contemporaneamente un pulsante da 1 a 8 della sezione TONE (22).

Potrete ascoltare quindi la canzone dimostrativa relativa al pulsante premuto.

4) Premere il pulsante START/STOP (42) oppure DEMO (20) per interrompere l'esecuzione delle canzoni dimostrative.

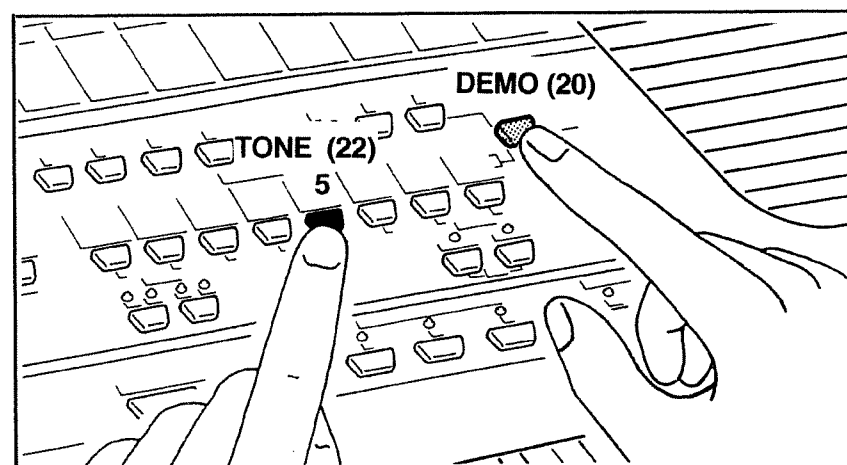
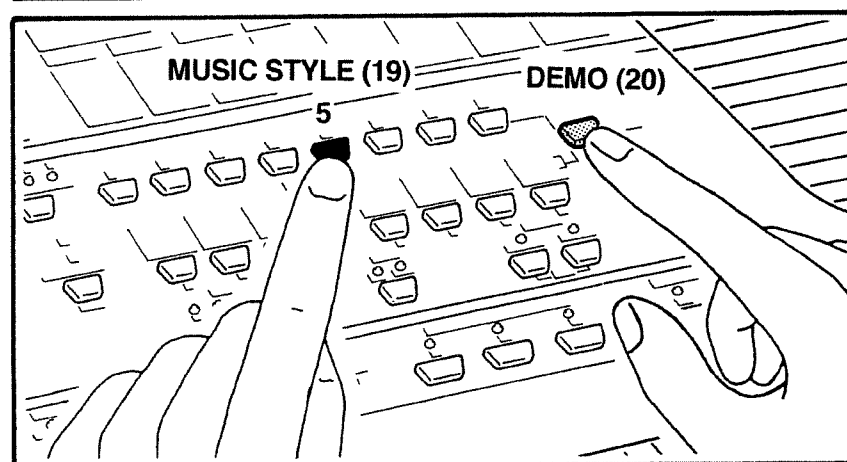
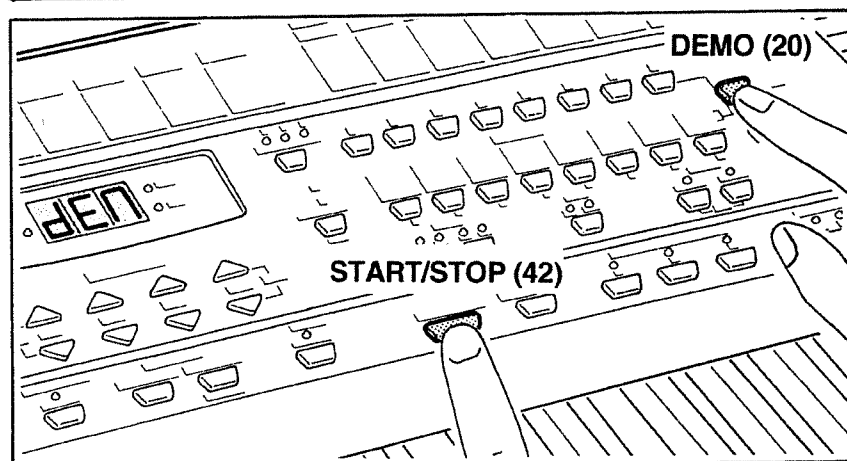
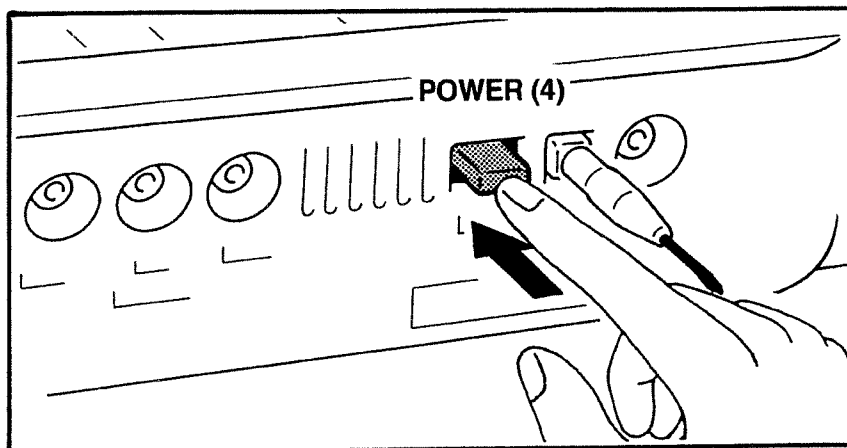

## DEMO SONG PLAYBACK

The E-28 is supplied with eight demonstration songs in its memory which highlight the amazing sound quality of the Music Styles, and 8 demonstration songs which allow you to listen to the excellent quality of E-28 tones.

With the AC adaptor properly connected to a wall outlet, press the POWER button (4) located on the rear panel of the keyboard. The display and a number of LEDs will light as the instrument springs to life.

Now you can listen to one or all of the E-28's Demo songs.

- 1) Stop the rhythm, if it is playing, by pressing the START/STOP button (42).
- 2) Press and hold the DEMO button (20).
- 3a) To listen to all sixteen demo songs in succession, hold down the DEMO button (20) while pressing the START/STOP button (42). The display will read 'DEM' and you will hear all sixteen demo songs in sequence.
- 3b) To play back only one of the eight Music Style demo songs, hold down the DEMO button (20) and press a button 1~8 in the MUSIC STYLE section (19). You will then hear the demo song assigned to the 1~8 button you pressed.
- 3c) To play back only one of the eight Tone demo songs, hold down the DEMO button (20) and press a button 1~8 in the Tone section (22). You will then hear the demo song assigned to the 1~8 button you pressed.
- 4) To stop playback of the Demo songs, press the START/STOP button (42) or the DEMO button (20).

## ABSPIELEN DER DEMO-SONGS

Der E-28 enthält acht Demo-Songs, die Ihnen einen Eindruck vermitteln von der Qualität der Music Styles (Begleitungen), sowie acht weitere, die die Qualität der Tones (Klänge) veranschaulichen.

Nachdem Sie den Anschluß des beiliegenden Netzadapters korrekt durchgeführt haben, drücken Sie den rückseitigen POWER-Taster (4), um den E-28 einzuschalten.

Das Display und einige andere LEDs leuchten auf.

Sie können sich nun einen oder auch alle Demo-Songs hintereinander anhören.

- 1) Halten Sie die Style-Wiedergabe nötigenfalls an, indem Sie den START/STOP-Taster (42) drücken.
- 2) Drücken Sie DEMO (20) und halten Sie diesen Taster gedrückt.
- 3a) Wenn Sie sich alle 16 Demo-Songs der Reihe nach anhören möchten, müssen Sie DEMO (20) gedrückt halten, während Sie START/STOP (42) betätigen. Im Display erscheint nun die Meldung "DEM" und alle 16 Stücke werden abgespielt.
- 3b) Wenn Sie sich nur einen Music Style Demo-Song anhören möchten, müssen Sie DEMO (20) gedrückt halten, während Sie den betreffenden Zifferntaster (1~8) in der MUSIC STYLE-Sektion (19) drücken.
- 3c) Wenn Sie sich nur einen Tone Demo-Song anhören möchten, müssen Sie DEMO (20) gedrückt halten, während Sie den betreffenden Zifferntaster (1~8) in der TONE-Sektion (22) drücken.
- 4) Um die Wiedergabe des oder der Demo-Songs anzuhalten, drücken Sie START/STOP (42) oder DEMO (20).

## COMMENT LANCER LES MORCEAUX DE DEMONSTRATION.

*Dans votre E-28 se trouvent 16 morceaux de démonstration (8 morceaux "styles" et 8 morceaux "sons") qui peuvent être reproduits pour prendre conscience de l'excellence des sons de l'instrument, de ses styles musicaux et de ses effets.*

*Après avoir connecté l'instrument au secteur comme préalablement expliqué, pressez le bouton POWER (4) en face arrière. L'affichage et quelques diodes s'allumeront.*

*Il est alors possible d'écouter les 16 morceaux de démonstration ou un seul d'entre eux.*

- 1) *Arrêtez le style, s'il est en fonction, avec le bouton START/STOP (42)*
- 2) *Pressez et tenez appuyé le bouton DEMO (20)*
- 3a) *Pour faire jouer à la suite les 16 morceaux de démonstration: en tenant appuyé le bouton DEMO (20), pressez le bouton START/STOP (42). Le mot "DEM" apparaîtra dans l'afficheur, les 16 morceaux de démonstration seront joués à la suite.*
- 3b) *Pour n'écouter qu'un seul des 8 morceaux de démonstration des styles, en tenant toujours appuyé le bouton DEMO (20), pressez un des boutons MUSIC STYLE (19) de 1 à 8 pour sélectionner le morceau à jouer.*
- 3c) *Pour n'écouter qu'un seul des 8 morceaux de démonstration des sons, et tenant toujours appuyé le bouton DEMO (20), pressez un des boutons TONE (22) de 1 à 8 pour sélectionner le morceau à jouer. Vous pouvez donc écouter le morceau relatif au bouton pressé.*
- 4) *Pressez le bouton START/STOP (42) ou DEMO (20) pour stopper la reproduction des morceaux de démonstration.*

Le canzoni dimostrative sono sviluppate dalla ROLAND EUROPE MUSICAL SECTION con la collaborazione dei musicisti:  
LUIGI BRUTI  
ROBERTO LANCIOTTI  
Copyright ©1996 Roland Europe

## COME INIZIARE A SUONARE

Per iniziare a suonare basta inserire l'adattatore e premere l'interruttore generale POWER (4) come visto in precedenza.

Sul display apparirà la scritta "15" e alcune spie si accenderanno.

A questo punto è possibile suonare.

Il suono che ascoltate è A11=Piano 1, selezionato automaticamente dalla tastiera.

Con il pedale opzionale Sustain (Tipo DP-2/DP-6) il mantenimento delle note suonate nelle sezioni Upper1 e 2 può essere controllato con il piede.

La Presa Pedale (SUSTAIN FOOTSWITCH 2) è posta nel pannello posteriore.

In ogni caso il vostro E-28 non si limita qui.

Si possono utilizzare moltissime altre funzioni professionali e qui di seguito vi descriviamo come.

## COME SELEZIONARE E SUONARE UNO DEI 223 TIMBRI (TONES)

Il vostro E-28 dispone di 223 Timbri suddivisi in 16 famiglie orchestrali organizzati in due gruppi (A e b) e numerati in banchi da 1 a 8.

Ciascuna famiglia è composta da 8 timbri indicati con i numeri da 1 a 8 e da variazioni (VARIATION) dei timbri base che possono essere presenti fino ad un numero massimo di 8.

L'E-28 dispone anche di 8 Drum Sets richiamabili da pannello.

Lo strumento è predisposto perchè all'atto dell'accensione, suoni nella sezione UPPER1 il timbro (Tone) A11=Piano 1.

Per osservarlo sul display basta premere uno dei pulsanti SELECT (33) fino a quando la spia UP1 si accende e sul display appare "A11".

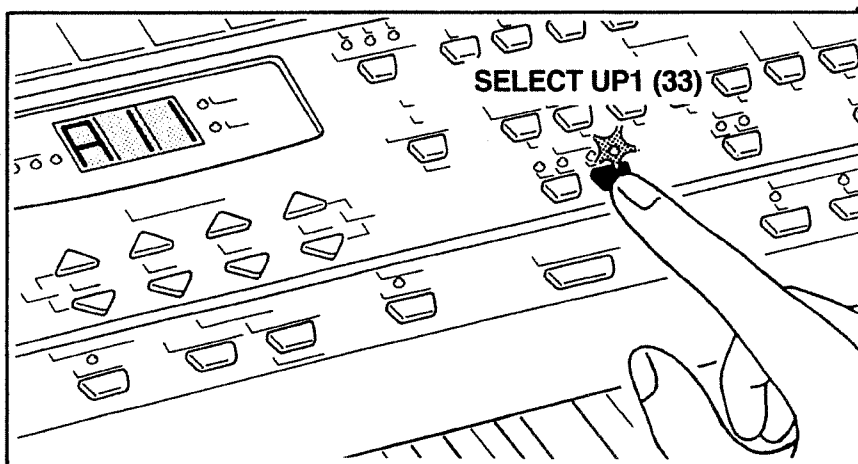
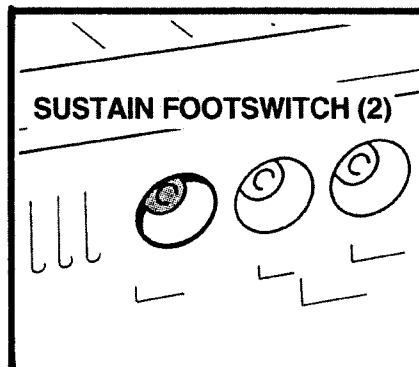
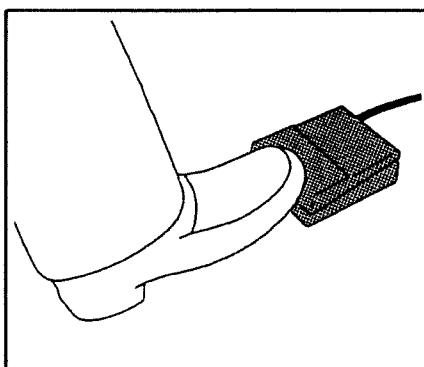
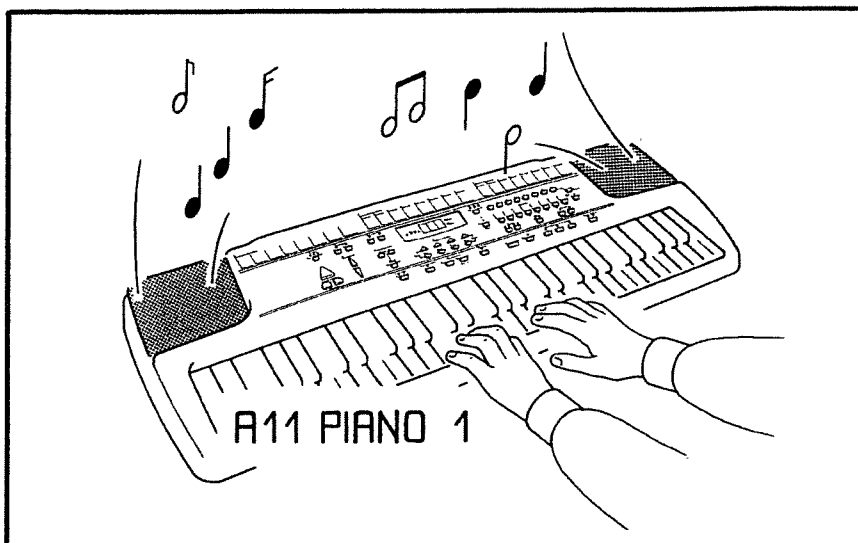
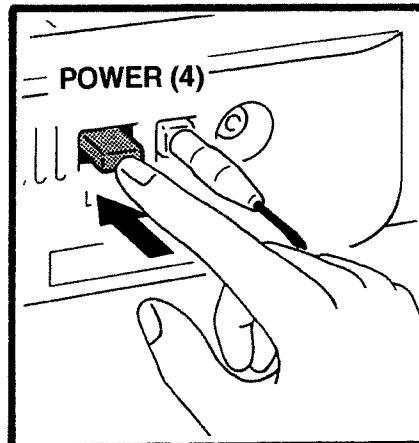
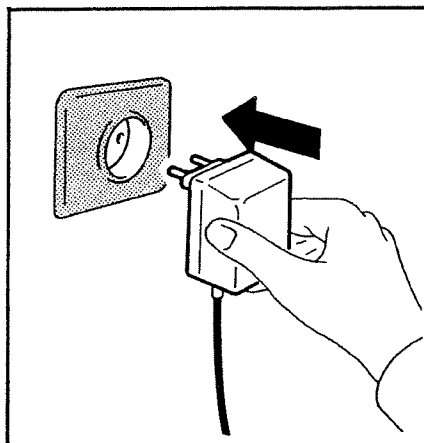

The demo songs and the Music Styles were produced by Roland Europe in cooperation with Luigi Bruti and Roberto Lanciotti. Copyright © 1996 Roland Europe. All rights reserved.

## PLAYING THE E-28

Connect the AC adaptor to a wall outlet and then press the POWER button (4) as previously explained.

A number of LEDs will light and the display will read '15'.

You can now start playing the E-28.

The sound you hear (Piano 1) is automatically selected at power up.

With an optional footswitch (DP-2/DP-6 type) connected to the SUSTAIN FOOTSWITCH jack (2) on the rear panel, you can sustain (hold) the notes you play in the Upper section of the keyboard. (This works just like the damper pedal on an acoustic piano).

This very brief description shows you how to use the E-28 in the most basic way. On the following pages we'll show you how to take full advantage of the instrument's great sounds and functions.

## SELECTING TONES

Your E-28 contains a total of 223 Tones. These Tones are organized according to the GBN (Group, Bank, Number) method. Tones are divided into 2 main Groups (A and b), with each Group containing 8 Banks (1~8) and each Bank containing 8 Numbers (1~8). There are also a number of Variation Tones available.

The E-28 has also 8 Drum Sets that can be selected from the panel.

'A11' = Piano 1 is automatically selected every time you turn on the instrument. To confirm that is the case on your instrument, press the SELECT button (33) until the UP1 indicator lights. The display will read 'A11'.

Alle im E-28 befindlichen Demo-Songs wurden erstellt von Roland Europe in Zusammenarbeit mit Luigi Bruti und Roberto Lanciotti. Copyright © 1996 Roland Europe. Alle Rechte vorbehalten.

## SPIELEN DES E-28

Schließen Sie den Netzadapter wie oben beschrieben an und drücken Sie den POWER-Taster (4).

Es leuchten nun eine Reihe von LEDs auf, während im Display die Zahl '15' erscheint.

Nun können Sie auf Ihrem Instrument spielen.

Der Klang, den Sie auf dem Manual spielen (Piano 1) wird beim Einschalten des E-28 automatisch ausgewählt.

Wenn Sie einen als Sonderzubehör erhältlichen Fußtaster (DP-2 oder DP-6) an die SUSTAIN FOOTSWITCH-Buchse (2) auf der Rückseite anschließen, können Sie die rechts gespielten Noten länger anhalten. (Das funktioniert genau wie das Haltepedal auf einem Klavier.)

Im Folgenden zeigen wir Ihnen kurz, wie man den E-28 bedient. Weiter unten gehen wir näher auf die einzelnen Bedienfunktionen ein.

## KLANGANWAHL

Ihr E-28 bietet 223 Klänge (Tones genannt), die dem GBN-Prinzip (Gruppe/Bank/Nummer) gemäß unterteilt sind. Es gibt zwei Gruppen (A und b) und jede Gruppe enthält 8 Bänke (1~8), die wiederum je acht Klänge (1~8) beinhalten. Außerdem sind mehrere Variationen vorhanden.

Darüber hinaus bietet der E-28 8 Drum Sets, die Sie ebenfalls anwählen können.

Beim Einschalten des Instruments wird jeweils der Klang 'A11' = Piano 1 ausgewählt. Wenn Sie uns nicht glauben, drücken Sie mehrmals den SELECT-Taster (33), bis die UP1-LED leuchtet. Im Display erscheint nun 'A11'.

*Les morceaux de démonstration ont été développés par Roland Europe en coopération avec les musiciens suivants:*  
- Luigi Bruti  
- Roberto Lanciotti  
Copyright: 1996 Roland Europe

## COMMENT JOUER

*Pour commencer à jouer, connectez simplement l'adaptateur secteur et pressez le commutateur Power (4) comme expliqué précédemment.*

*L'afficheur indiquera le chiffre "15" et quelques diodes s'allumeront.*

*Il est maintenant possible de commencer à jouer.*

*Le son que vous entendez est le son A11=Piano 1, qui est automatiquement sélectionné à la mise sous tension.*

*Avec la pédale commutateur optionnelle (type DP-2/DP-6), le maintien des sons des sections UPPER 1 et UPPER 2 peut être piloté au pied.*

*La prise pour cette pédale de Sustain (SUSTAIN FOOTSWITCH 2) est située en face arrière.*

*D'autres fonctions professionnelles sont disponibles avec le E-28, voir les détails ci-après. Nous allons maintenant expliquer comment les utiliser.*

## COMMENT SÉLECTIONNER ET ÉCOUTER UN DES 223 SONS (TONES)

*Votre E-28 dispose des 223 sons séparés en 16 familles orchestrales et organisés en deux groupes (A+b) et en banques de 1 à 8. Chaque famille (banque) est composée de 8 sons indiqués de 1 à 8 et de différentes variations (VARIATION) des sons de base qui peuvent être 8 au maximum.*

*Le E-28 dispose aussi de 8 DRUM SETS.*

*L'instrument choisit toujours le son A11=Piano 1 de la section UPPER 1 à la mise sous tension. Pour voir ce son dans l'afficheur, pressez un des boutons SELECT (33) jusqu'à ce que la diode UP1 s'allume et que A11 apparaisse dans l'afficheur.*

Per selezionare un altro timbro bisogna:

a) Guardare le tabelle **TONE GROUP A/b (8)** e scegliere quello desiderato (Es. Flauto=22 Flute). Si osserverà che il timbro fa parte del gruppo "b".

b) Premere il pulsante **GROUP (21)** fino a quando sulla prima casella del display appare la lettera "b". La spia **TONE (17)** è accesa.

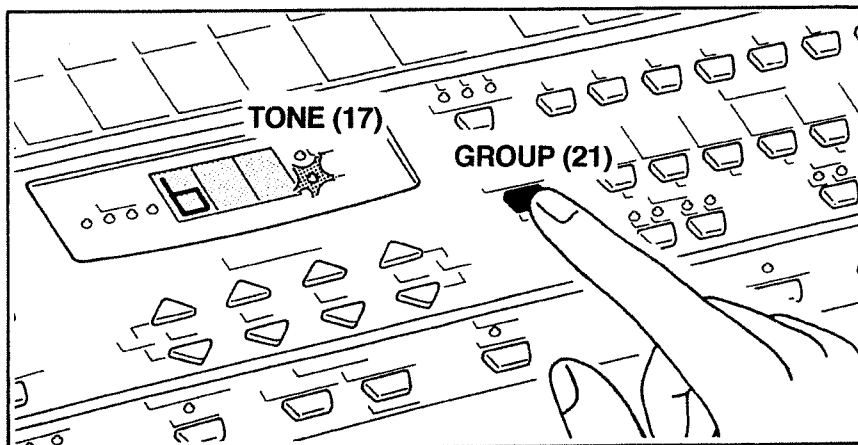

c) Formare il numero "22" sui pulsanti di Selezione Timbro (**TONE 22**). Nella seconda e terza casella del display viene mostrato il numero "22".

A questo punto suonando sulla tastiera è possibile ascoltare il suono del flauto.

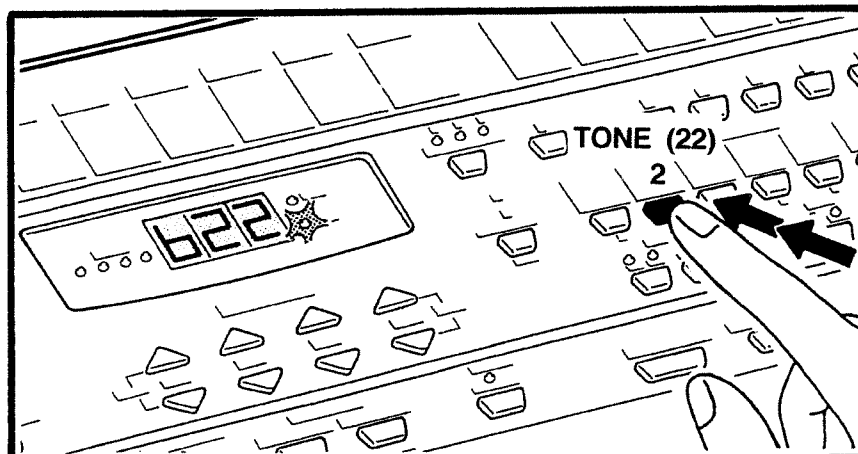

d) Se si vuole aggiungere al suono del flauto l'effetto di vibrato/tremolo, attivare la nota e contemporaneamente premere il pulsante di modulazione **MODULATION (24)**.

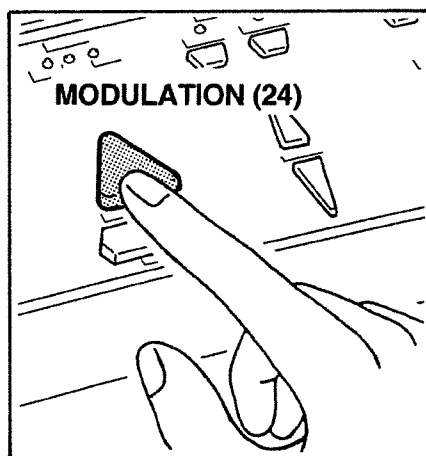

e) Se invece si vuole aggiungere al suono del flauto l'effetto di modifica dell'intonazione, attivare una nota e contemporaneamente premere uno dei due pulsanti **PITCH SHIFT (25)**.

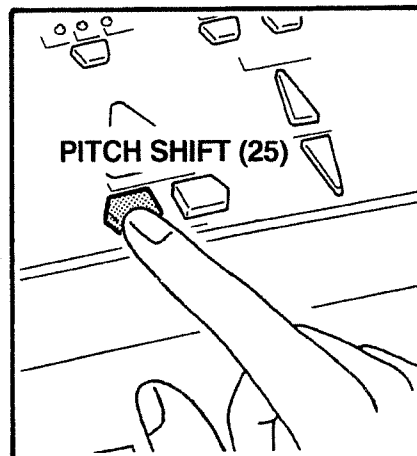

f) Oltre a quelli visti in precedenza è possibile aggiungere un effetto di chorus premendo il pulsante **EFFECT CHORUS (36)** o un effetto reverbero, premendo il pulsante **EFFECT REVERB (35)**.

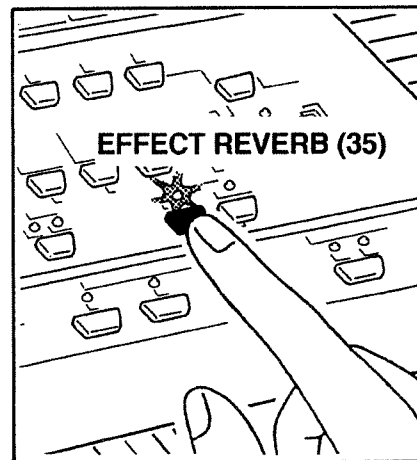
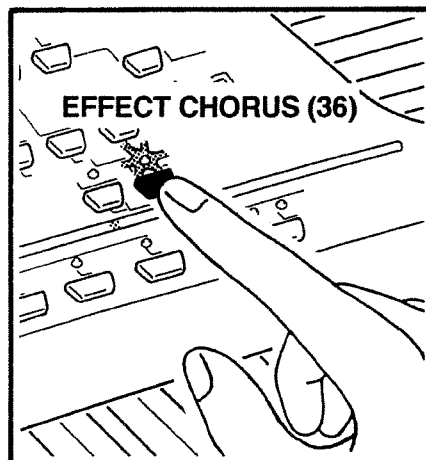

In questo modo si selezionano tutti i 128 timbri elencati sui gruppi A-b ed i vari effetti.

### **Tone Selection**

- a) Choose the desired Tone from the Tone Group Chart (8) printed on the front panel. Let us select 'Flute 22', for example. (This Tone belongs to Group 'b'.)
- b) Press the GROUP button (21) until the letter 'b' (indicating the Tone Group) appears in the first field of the display. The TONE LED (17) will light.
- c) Enter the number '22' using the Tone Select buttons (22). In the second and third fields of the display, the number '22' will appear.

Now when you play the keyboard you will hear a lovely flute sound!

- d) If you wish to add a vibrato\* effect to the flute sound, press the MODULATION button (24) as you play the note. (\*Vibrato is a gentle pitch fluctuation that adds to the flute sound's realism).
- e) If you wish to add Pitch Bends\*\* to the notes you play, simply press one of the two PITCH SHIFT buttons (25) as you play a note. (\*\* Pitch Bend is a playing technique musicians use to temporarily raise or lower the pitch of a note being played).
- f) You can further enhance any Tone by adding chorus and/or reverb by pressing the EFFECT CHORUS and REVERB buttons (35/36). Chorus and reverb simulate effects that add depth and width to your music.

Using the above procedure and techniques, you can enjoy all 128 Tones residing in Groups 'A' and 'b'.

### **Aufrufen eines Tones**

- a) Suchen Sie den gewünschten Klang zuerst in der Tabelle (8) auf der Frontplatte. Als Beispiel wollen wir hier den Klang 'Flute 22' anwählen (der sich in der b-Gruppe befindet).
- b) Drücken Sie den GROUP-Taster (21), bis der Buchstabe 'b' (der sich auf die Klanggruppe bezieht) im ersten Feld des Displays erscheint. Die TONE-LED (17) leuchtet nun.
- c) Geben Sie die Zahl '22' mit den TONE-Wahltastern (22) ein. Diese Zahl erscheint nun im zweiten und dritten Display-Feld.

Spielen Sie ein paar Noten auf dem Manual, um sich die bezaubernde Flöte anzuhören.

- d) Wenn Sie hier und da ein wenig Vibrato\* hinzufügen möchten, müssen Sie den MODULATION-Taster (24) drücken, während Sie eine oder mehrere Noten spielen. (\*Vibrato ist eine periodische Tonhöhenschwankung, die den Flötenklang noch überzeugender macht.)
- e) Außerdem könnten Sie bestimmte Noten beugen (Pitch Bend\*\*), indem Sie die PITCH SHIFT-Taster (25) nach links oder rechts schieben, während Sie eine Note spielen. (\*\*Pitch Bend ist eine Technik, die verwendet wird, um die Tonhöhe der gespielten Noten kurz zu erhöhen oder zu senken.)
- f) Um das Klangbild abzurunden, könnten Sie den Klang mit Chorus oder Hall versehen, indem Sie den EFFECT CHORUS- bzw. EFFECT REVERB-Taster (35/36) drücken. Chorus und Reverb sind Effekte, die den Klängen mehr Tiefe und Wärme verleihen.

Anhand der soeben beschriebenen Vorgehensweise können Sie alle 128 Klänge der A- und b-Gruppe aufrufen.

### **Pour sélectionner un autre son:**

- a) Localisez le son voulu dans le tableau des groupes de son A/b (8) (par exemple, le son de flûte est le 22). Le son sélectionné appartient au groupe b.
- b) Pressez le bouton GROUP (21) jusqu'à ce que le caractère "b" correspondant au groupe apparaisse dans la partie gauche de l'afficheur. La diode TONE (17) est allumée.
- c) Tapez le numéro 22 en pressant les boutons TONE (22) et le numéro ainsi tapé s'affichera à côté de "b".

Maintenant, quand vous jouez sur le clavier, vous entendez le son de flûte.

- d) Si vous désirez ajouter un effet vibrato/trémolo à la flûte, appuyez le bouton MODULATION (10) quand vous jouez une note.
- e) Si vous désirez ajouter des changements de hauteur aux flûtes, appuyez un des deux boutons PITCH SHIFT (25) à gauche ou à droite simplement quand vous jouez une note.
- f) Les effets Chorus et Reverb peuvent également être ajoutés en pressant le bouton EFFECT CHORUS (36) ou le bouton EFFECT REVERB (35).

De cette façon, tous les 128 sons (Tones) disponibles dans les groupes "A" et "b" ainsi que les différents effets peuvent être sélectionnés.

## DIVISIONI DELLA TASTIERA

È possibile anche dividere la tastiera in 2 sezioni distinte: una parte a destra e una a sinistra.

Per la parte a sinistra è possibile scegliere 2 modi di funzionamento:

a) ARRANGER  
(controllo degli arrangiamenti).

b) LOWER.

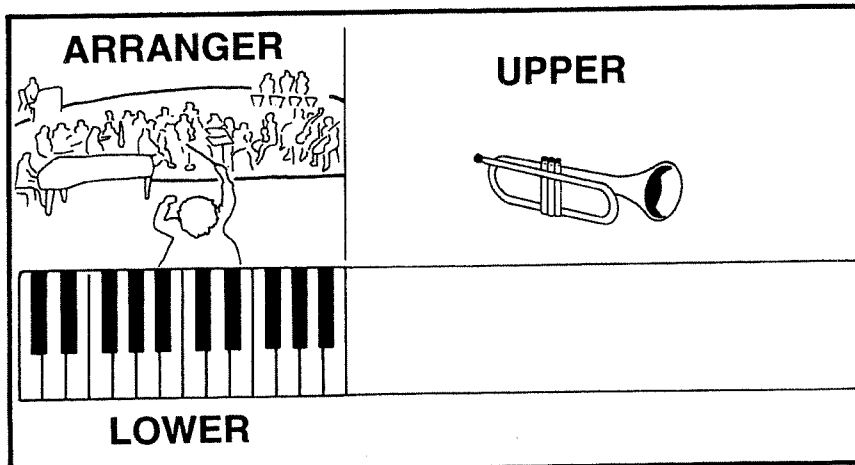

In entrambi i modi di funzionamento la sezione sinistra della tastiera può suonare in contemporanea con la sezione destra UP1/UP2.

Quando si seleziona il modo di funzionamento ARRANGER ogni accordo suonato nella sezione a sinistra della tastiera serve come informazione per l'esecuzione dello stile di accompagnamento.

Per selezionare una delle 4 possibili combinazioni premere il pulsante SPLIT (9), fino a quando la spia relativa al modo scelto si accende (osservare il disegno a lato).

Nel caso la spia SPLIT LOW (9) sia accesa, la tastiera è divisa in Lower (sx) e Upper (dx) e quindi è possibile suonare 2 timbri distinti, uno per la sezione Lower (sx) e uno per la sezione Upper (dx).

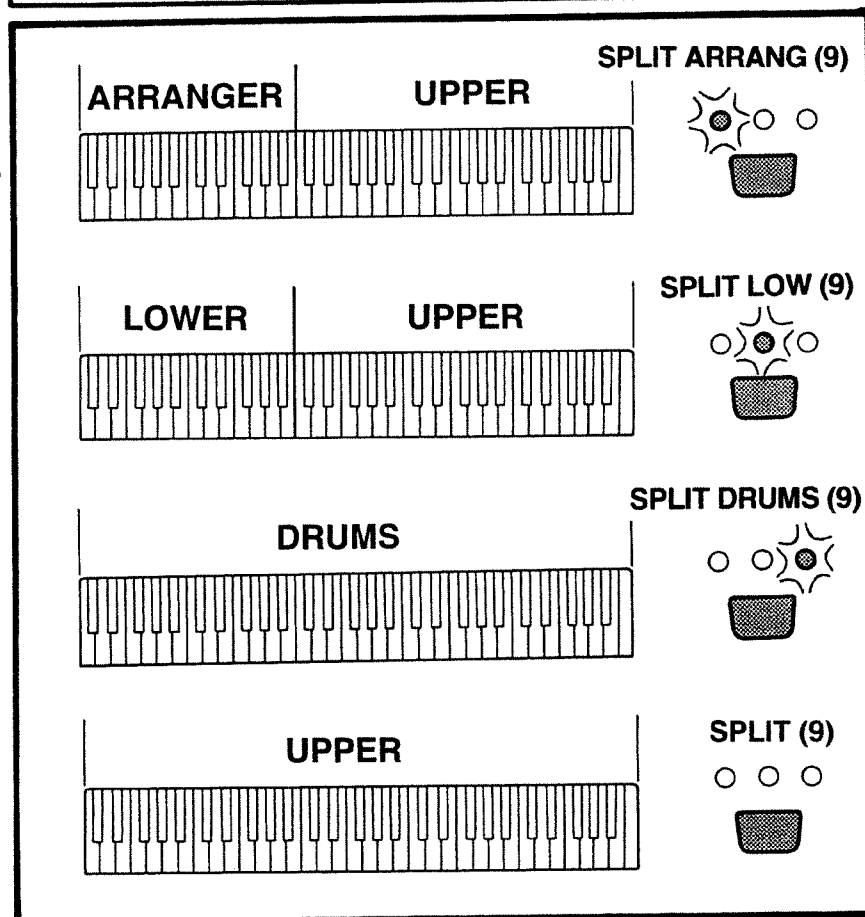

## VARIAZIONI DI TIMBRO

Alcuni timbri hanno a disposizione delle variazioni, vedi la tabella TONES and VARIATIONS a pag. 90.

Qui di seguito vi mostriamo come selezionare una variazione di timbro.  
Es: selezione della seconda variazione del timbro A11=Piano 1.

a) Selezionare il timbro A11=Piano 1.  
Sul display apparirà "A11", come visto in precedenza.

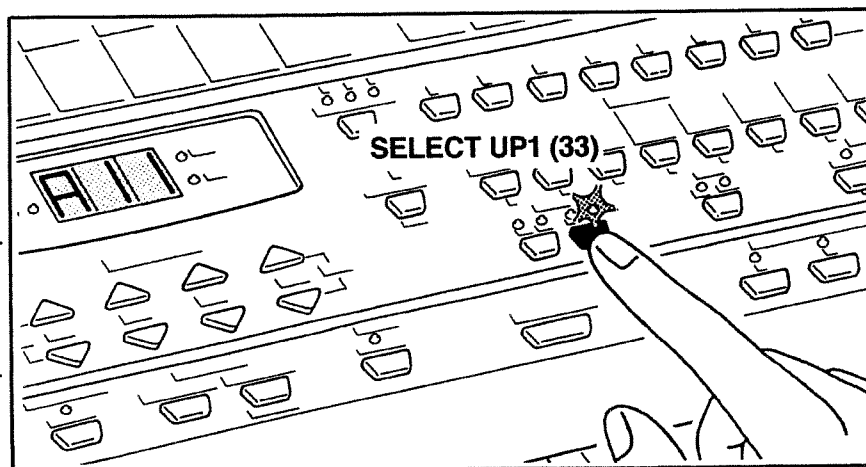



## KEYBOARD SPLIT

This function allows you to divide (or split) the keyboard into two sections: the Upper section (right side) and the Lower section (left side). The left side of the keyboard can be used in one of two modes:

a) ARRANGER (Control of the arrangements)

b) LOWER

In either mode, the left part of the keyboard can be played together with the right (UP1/UP2) section.

When you select the ARRANGER mode, each note or chord played in the Arranger section (left side) of the keyboard is used to control the selected Music Style.

To select one of the four available combinations, press the SPLIT button (9). Pay attention to the Led which indicates the selected Mode. (Refer to the diagram.)

If the SPLIT LOW indicator lights and the keyboard is split into Lower (left side) and Upper (right side), it is possible to play two different Tones: one Tone in the Lower section and the other in the Upper section.

## TONE VARIATIONS

A number of the E-28's Tones have what we call 'Variations'. These are sounds which are similar to a given "main" Tone. (For a complete list of sounds, please refer to TONES and VARIATIONS on page 90.)

To select a Tone Variation:  
Example: To select the second Variation of 'Piano 1' (A11).

a) Select 'Piano 1' (A11) so that the display reads 'A 11'.

## MANUALAUFTEILUNG (SPLIT)

Mit Hilfe der Split-Funktion können Sie das Manual in zwei Hälften teilen: die Upper-Sektion (rechts) und die Lower-Sektion (links). Die linke Manualhälfte bietet zwei Betriebsarten:

a) ARRANGER (Begleitautomatik)

b) LOWER

In beiden Betriebsarten können Sie sowohl links als auch rechts (Upper 1/2) des Splitpunktes spielen.

Wenn Sie den ARRANGER-Betrieb anwählen, wertet die Begleitautomatik die links des Splitpunktes gespielten Akkorde aus und wandelt sie um in eine musikalisch schlüssige Begleitung (Music Style).

Um eine der vier möglichen Kombination anzuwählen, müssen Sie den SPLIT-Taster (9) drücken. Achten Sie dabei auf die dazugehörige LED, die jeweils den gewählten Modus anzeigen. (Siehe außerdem die Zeichnung.)

Wenn die SPLIT LOW-LED bei aktivierter Split-Funktion (also bei eingeschalteter Lower- und Upper-Sektion) leuchtet, können Sie zwei Klänge gleichzeitig spielen: einen mit der linken Hand und einen weiteren mit der rechten Hand (Upper-Sektion).

## KLANGVARIATIONEN

Einige Klänge des E-28 besitzen Klangvariationen, die den Hauptklängen ähneln oder zumindest zur selben Familie gehören; eine Übersicht dieser Variationen finden Sie auf Seite 90.

Anwahl einer Klangvariation  
Beispiel: Anwahl der zweiten Variation von Piano 1 (A11):

a) Wählen Sie den Klang "A-11"; dieser wird im Display angezeigt.

## DIVISION DU CLAVIER (SPLIT)

*Le clavier peut être divisé en deux sections différentes: une située sur le côté gauche et l'autre sur le côté droit. Deux modes de fonctionnement peuvent être sélectionnés pour la partie gauche:*

a) ARRANGER  
(commande de l'arrangeur)

b) LOWER

*Dans les deux modes de fonctionnement, la partie gauche du clavier peut jouer simultanément avec la partie droite UP1/UP2 du clavier.*

*Quand le mode ARRANGER est sélectionné, chaque accord joué en partie gauche du clavier sert d'information d'accord pour obtenir l'accompagnement dans le style voulu.*

*Pour sélectionner les 4 différentes combinaisons disponibles, utilisez les boutons SPLIT (9) et regardez les dessins, en observant bien les diodes allumées correspondantej au mode choisi.*

*Si la diode SPLIT LOW (9) est allumée, le clavier est divisé en zone Lower (sur la gauche) et zone Upper (sur la droite). Par conséquent, il est possible de jouer de deux sons différentes, le son Upper sur la droite et le son Lower sur la gauche.*

## VARIATIONS DES SONS

*Certaines variations de sons sont disponibles (veuillez vous référer au tableau des sons et variations en page 90).*

*Comment sélectionner un variation de son: Ex: pour choisir la deuxième variation du son A11=Piano 1:*

a) *Sélectionnez le son A11=Piano 1 et le mot A11 apparaîtra dans l'afficheur.*

b) Premere il pulsante **TONE VARIATION (23)**.  
Sul display appariranno 3 linee.

c) Mantenendo premuto il pulsante **TONE VARIATION (23)**, premere il numero della variazione sui pulsanti di selezione timbro **TONE (22)** (nel nostro esempio la n° 2, sul display apparirà "2").

d) Rilasciare i pulsanti e dopo qualche secondo sul display scomparirà il numero "2" e apparirà di nuovo "A11".

La spia **TONE VARIATION (23)** accesa e la scritta "A11" sul display, indicano che è stata selezionata una variazione del timbro "A11" e la tastiera suonerà con questo timbro.

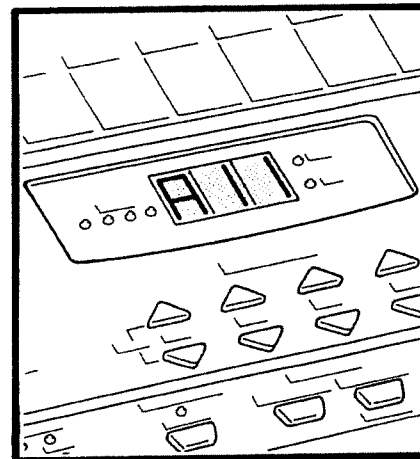
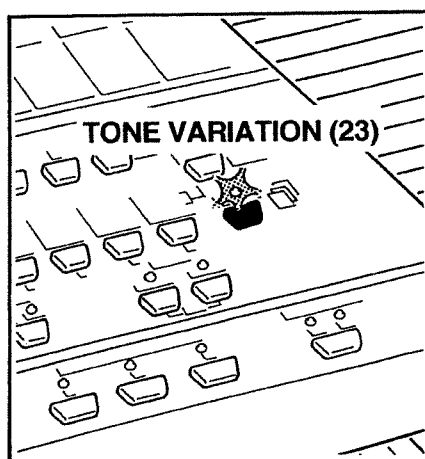
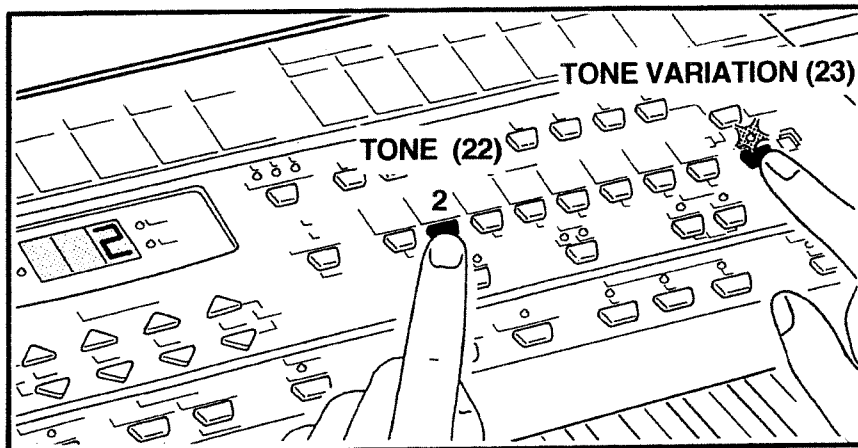

### SELEZIONE DI UNO DEI 223 TIMBRI NELLA SEZIONE LOWER

Quando lo strumento viene acceso seleziona automaticamente per la sezione Lower, il timbro A72 (slow strings).

a) Premere uno dei pulsanti **SELECT (33)** in modo da selezionare la spia **SELECT LWR** accesa.

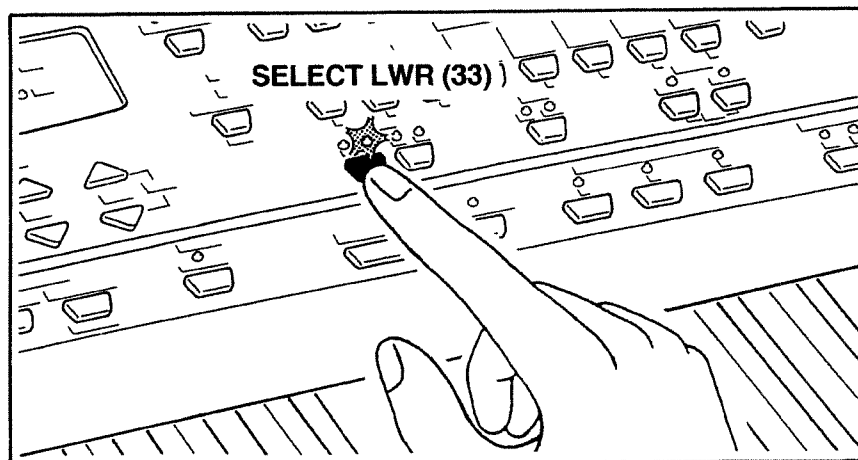

b) Premere il pulsante **GROUP (21)** per scegliere il gruppo A o b. Il display visualizza il gruppo A o b da voi selezionato nella parte sinistra; la spia **TONE (17)** è accesa.

c) Premere un pulsante da 1 a 8 nella sezione **TONE (17)** per richiamare il banco del timbro desiderato. Il display visualizza in maniera fissa il numero di BANK da voi selezionato e il numero della sezione **NUMBER** lampeggiante.

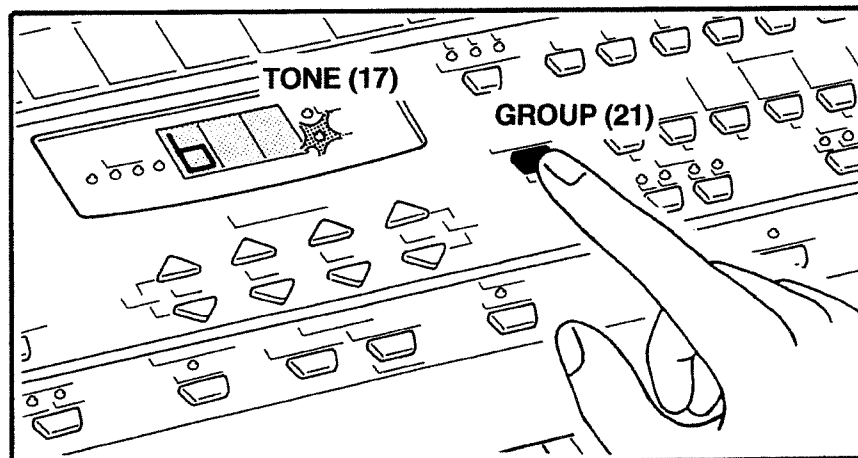

b) Press and hold the VARIATION button (23) in the TONE select section; three dashes will appear in the display.

c) While holding the VARIATION button (23), select the second Variation by pressing the '2' button in the TONE select section (22). The number '2' will appear in the display.

d) When you release these buttons, the number '2' will be replaced by 'A11'.

Every time the VARIATION LED (23) lights while the display reads 'A11', you know that a Variation Tone of A11 has been selected. That is precisely the case in our example.

### **TONE SELECTION FOR THE LOWER SECTION**

Whenever you turn the E-28 on, it will automatically select 'Slow Strings' (A72) as the Lower Tone.

a) Press one of the SELECT buttons (33) in the TONE select section so that the LOWER LED lights.

b) Press the GROUP button (21) to select Tone Group 'A' or 'b'. The display will show the selected Group and the TONE LED (17) will light.

c) Press a button (1~8) in the TONE select section (17) to choose the corresponding Bank number. The display will show the selected Bank number, while the number starts flashing.

b) Halten Sie den VARIATION-Taster (23) in der TONE-Sektion gedrückt. Im Display erscheinen nun drei Striche.

c) Halten Sie den VARIATION-Taster (23) weiterhin gedrückt, während Sie die '2' im TONE-Wahlfeld (22) betätigen. Diese Ziffer erscheint nun im Display.

d) Sobald Sie die beiden gedrückten Taster wieder freigeben, erscheint statt der '2' wieder 'A11' im Display.

Wenn die VARIATION-LED (23) leuchtet, während im Display A11 angezeigt wird, wissen Sie, daß eine Variation dieses Klangs angewählt ist. Das genau ist der Fall in unserem Beispiel.

### **ANWAHL EINES KLANGS FÜR DIE LOWER-SEKTION**

Beim Einschalten des E-28 wird für die LOWER-Sektion automatisch der Klang "A72" (Slow Strings) angewählt.

a) Drücken Sie einen der SELECT-Taster (33), bis die LOWER-LED leuchtet.

b) Drücken Sie GROUP (21) in der TONE-Sektion, um die benötigte Gruppe anzuwählen ('A' oder 'b'). Im Display erscheint nun der Name der aktivierten Gruppe und die TONE-LED (17) leuchtet.

c) Drücken Sie einen der Taster "1"~"8" in der TONE-Sektion (17), um die Bank auszuwählen. Die BANK-Nummer leuchtet im Display konstant, während die NUMBER-Anzeige noch blinkt.

b) *Pressez et tenez le bouton TONE VARIATION (23). 3 lignes apparaîtront dans l'afficheur.*

c) *En tenant enfoncé le bouton TONE VARIATION (23) sélectionnez le numéro de la variation en pressant un bouton de la section TONE (22). Par exemple le bouton 2. (Le numéro 2 s'affichera).*

d) *Après avoir relâché les boutons, le numéro 2 disparaîtra et le mot A11 s'affichera à nouveau.*

*La diode TONE VARIATION (23) allumée et le mot A11 dans l'afficheur indiquent qu'une variation du son A11 a été sélectionnée, et c'est ce son qui est entendu au clavier.*

### **COMMENT SÉLECTIONNER UN DES 223 SONS EN SECTION LOWER**

*L'instrument sélectionne automatiquement à la mise sous tension le son A72 (SLOW STRINGS) pour la zone Lower.*

a) *Pressez le bouton SELECT (33) pour avoir la diode SELECT LWR allumée.*

b) *Pressez le bouton GROUP (21) dans la section TONE pour sélectionner le groupe "A" ou "b". L'afficheur indiquera A ou b dans sa partie gauche et la diode TONE (17) sera allumée.*

c) *Pressez un bouton (1-8) dans la section TONE (17) pour sélectionner la banque du Tone (son) voulu. L'afficheur donnera la banque (Bank) sélectionnée en affichage permanent et le numéro (Number) en affichage clignotant.*

d) Premere di nuovo un pulsante da 1 a 8 nella sezione TONE (22) per selezionare il numero del timbro desiderato.

Il display visualizza in maniera fissa il numero a tre cifre GROUP-BANK-NUMBER del timbro selezionato.

Per la selezione delle variazioni di timbro nella sezione LOWER comportarsi come descritto nel capitolo "Variazioni di Timbro".

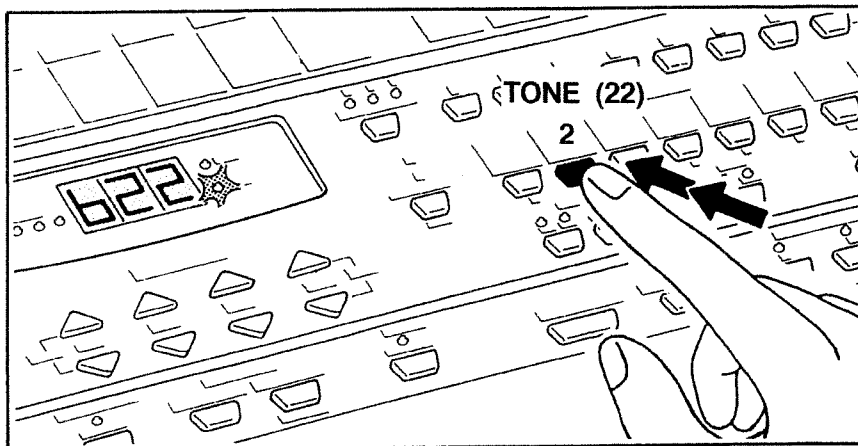

### SELEZIONE DI UNO DEI 223 TIMBRI NELLA SEZIONE UP1/UP2

Quando lo strumento viene acceso automaticamente seleziona per la sezione UPPER il timbro A11=Piano 1.

a) Premere uno dei pulsanti SELECT (33) in modo da selezionare la spia SELECT UP1 o SELECT UP2 accesa.

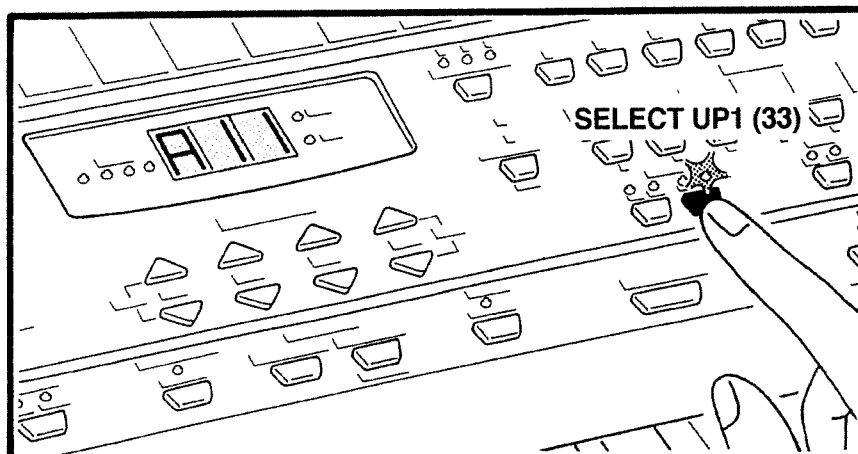

b) Premere il pulsante GROUP (21) per scegliere il gruppo A o b. Il display visualizza il gruppo A o b da voi selezionato nella parte sinistra; la spia TONE (17) è accesa.

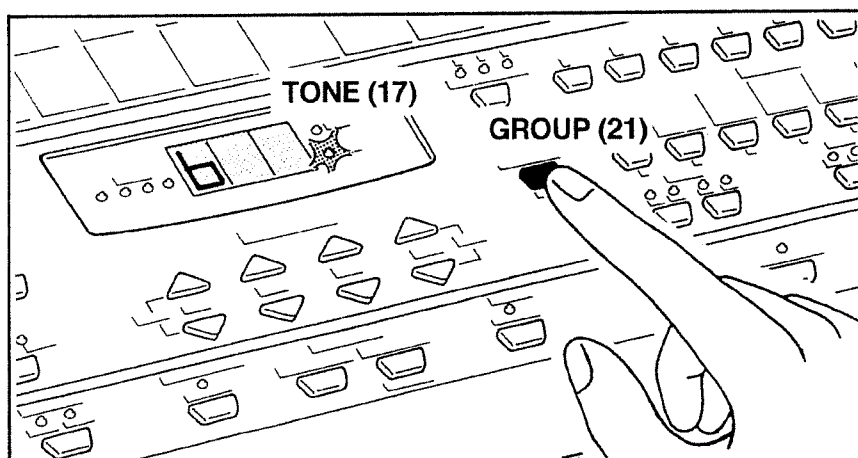

c) Premere un pulsante da 1 a 8 nella sezione TONE (22) per richiamare il banco del timbro desiderato. Il display visualizza il numero del BANK da voi selezionato in maniera fissa e il NUMBER lampeggiante.

d) Premere nuovamente un pulsante da 1 a 8 nella sezione TONE (22) per richiamare il numero del timbro desiderato. Il display visualizza in maniera fissa il numero a tre cifre GROUP-BANK-NUMBER del timbro selezionato.

È possibile a questo punto scegliere le variazioni di timbro che possono o meno essere presenti.

Per la selezione delle variazioni di timbro nella sezione UPPER comportarsi come descritto nel capitolo "Variazioni di Timbro".

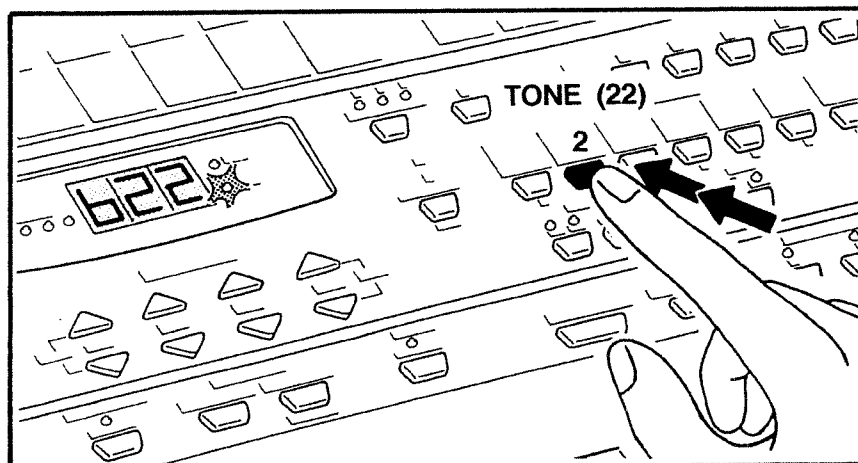

- d) Press a button (1-8) in the TONE select section (22) to choose the Tone number.  
The display will indicate your Tone selection (Group/Bank/Number) until you select another one or select a different function.

To select Variations for the Lower Tone, use the same procedure as described under "Tone Variations".

### UPPER 1/2 TONE SELECTION

Whenever the instrument is turned on, the Upper Mode is selected for the right side of the keyboard and the selected Tone will be 'A 11' = Piano 1.

- a) Press one of the SELECT buttons (33) in the TONE section so that the SELECT UP1 or SELECT UP 2 LED lights. This selects the Upper mode. To change the Tone, follow this example:
- b) Press the GROUP button (21) in the TONE select section to select Tone Group 'A' or 'b'. The display will show the selected Group and the TONE LED (17) will light.
- c) Press a button (1~8) in the Tone select section (22) to choose the corresponding Bank number. The last field (NUMBER) in the display will show a flashing dash as it awaits the entry of the final digit: the Tone Number.
- d) Press a button (1~8) in the TONE select section (22) to choose the Tone Number.  
The display will indicate the number of the selected Tone (Group/Bank/Number) until you select another one or select a different function.

Now that we have selected a basic Tone, it is possible to select Variations.

To select Variations of the Upper Tone, use the same procedure as described in "Tone Variations".

- d) Drücken Sie wiederum einen der Taster "1"~"8", um die Klangnummer auszuwählen. Im Display wird nun die komplette Klangnummer mit 3 Zeichen (Gruppe/ Bank/Nummer) angezeigt, bis Sie einen anderen Klang wählen oder eine andere Funktion aufrufen.

Auch der Lower-Sektion können Sie eine Klangvariation zuordnen. Siehe "Klangvariationen".

### ANWAHL EINES KLANGS FÜR DIE UPPER 1/2-SEKTION

Beim Einschalten des E-28 wird die Upper-Sektion der rechten Manualhälfte automatisch eingeschaltet. Dieser Sektion wird der Klang A11- Piano 1 zugeordnet.

- a) Drücken Sie einen der SELECT-Taster (33) in der TONE-Sektion, damit die SELECT UP1- oder SELECT UP2-LED leuchtet. Hiermit aktivieren Sie die Upper-Betriebsart für die Klanganwahl. Um dieser Sektion einen anderen Klang zuzuordnen, verfahren Sie bitte folgendermaßen:
- b) Drücken Sie GROUP (21), um eine Klanggruppe auszuwählen ('A' oder 'b'). Diese wird im Display angezeigt. Außerdem leuchtet die TONE-LED (17).
- c) Drücken Sie einen der Taster "1"~"8" in der TONE-Sektion (22), um die BANK auszuwählen. Die BANK-Nummer leuchtet im Display konstant, während für die dritte Zeichenposition (die Nummer) noch ein blinkender Strich angezeigt wird.
- d) Drücken Sie wiederum einen der Taster "1"~"8" in der TONE-Sektion (22), um die Klangnummer auszuwählen. Im Display wird nun die komplette Klangnummer mit 3 Zeichen (Gruppe /Bank/ Nummer) angezeigt, bis Sie einen anderen Klang wählen oder eine andere Funktion aufrufen.

Nach Anwahl eines Hauptklangs können Sie der aktiven Sektion eine Klangvariation zuordnen. Die Bedienungshinweise hierfür entnehmen Sie bitte dem Abschnitt "Klangvariationen".

- d) *Pressez à nouveau un bouton (1-8) dans la section TONE (22) pour choisir le numéro du son voulu. L'afficheur donnera alors un nombre à trois chiffres (GROUPE-BANQUE-NUMÉRO) qui ne clignotera plus.*

*Pour la sélection des variations du SON dans la section LOWER, suivre les indications dans le chapitre "Variations du son".*

### COMMENT SÉLECTIONNER UN DES 223 SONS EN SECTION UP1/UP2

*L'instrument sélectionne automatiquement à la mise sous tension le son A11 (Piano 1) pour le mode Upper.*

- a) *Pressez un des boutons SELECT (33) pour choisir SELECT UP1 ou SELECT UP2 (diode allumée.)*
- b) *Pressez le bouton GROUP (21) pour sélectionner le groupe "A" ou "b". L'afficheur indiquera A ou b dans sa partie gauche et la diode TONE (17) sera allumée.*
- c) *Pressez un bouton (1-8) dans la section TONE (22) pour sélectionner la banque du son voulu. L'afficheur donnera le numéro de la banque (BANK) sélectionnée en affichage permanent et le numéro (NUMBER) en affichage clignotant.*
- d) *Pressez à nouveau un bouton (1-8) dans la section TONE (22) pour choisir le numéro du son voulu. L'afficheur donnera alors un nombre à trois chiffres (GROUPE-BANQUE-NUMÉRO) qui ne clignotera plus.*

*Il est maintenant possible de sélectionner les variations de ce son (s'il en a). Pour sélectionner une variation de son Upper, veuillez suivre la procédure indiquée dans le chapitre "Variation du son".*

## SPOSTAMENTO DEL PUNTO DI DIVISIONE (SPLIT)

È possibile spostare il punto di divisione tra la parte sinistra e destra della tastiera.

a) Premere il pulsante SPLIT (9) fino a quando una delle spie ARRANG o LOW sia accesa. La spia accesa indica la sezione per la quale si sta spostando il punto di Split.

b) Premere e mantenere premuto il pulsante SPLIT (9) fino a quando la spia accesa lampeggia.

c) Continuando a mantenere premuto il pulsante SPLIT (9), premere un tasto della tastiera compreso tra il secondo DO ed il quarto DO. Sul tasto prescelto sarà quindi fissato il punto di divisione della tastiera.

### ATTENZIONE.

Il punto di SPLIT selezionato NON viene mantenuto dopo lo spegnimento dello strumento.

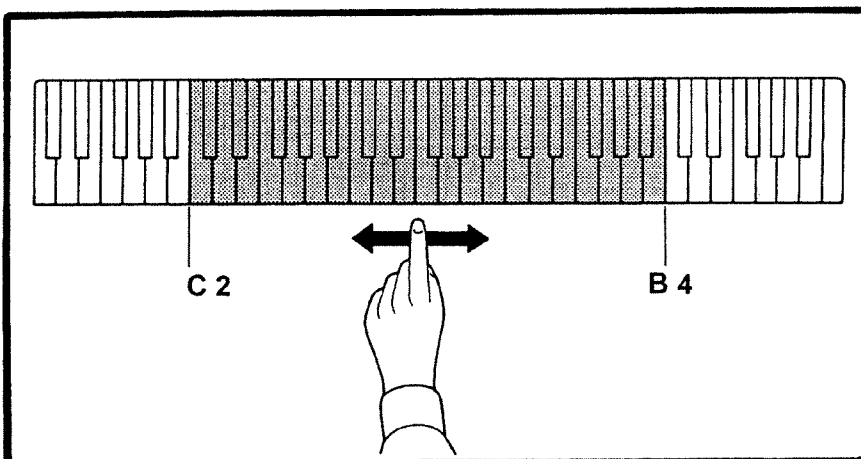
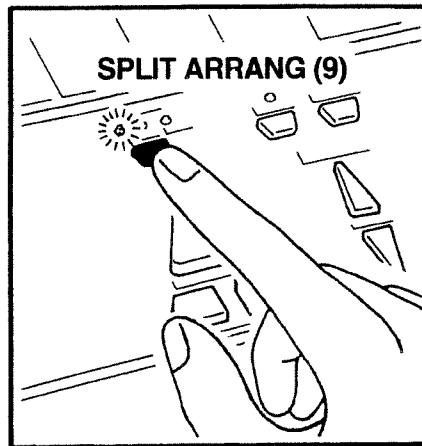
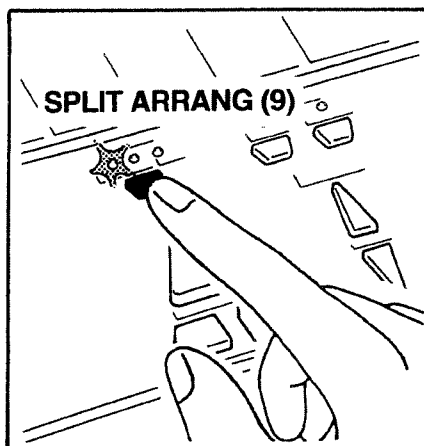

## COME SELEZIONARE E SUONARE UNO DEGLI 8 GRUPPI DI SUONI PERCUSSIVI (SPLIT DRUMS)

Per selezionare e suonare uno degli 8 gruppi di suoni percussivi bisogna:

Premere il pulsante SPLIT (9) fino a quando la spia DRUMS si accende.

A questo punto è possibile suonare il primo degli 8 gruppi di suoni percussivi; ad ogni tasto corrisponde uno strumento percussivo.

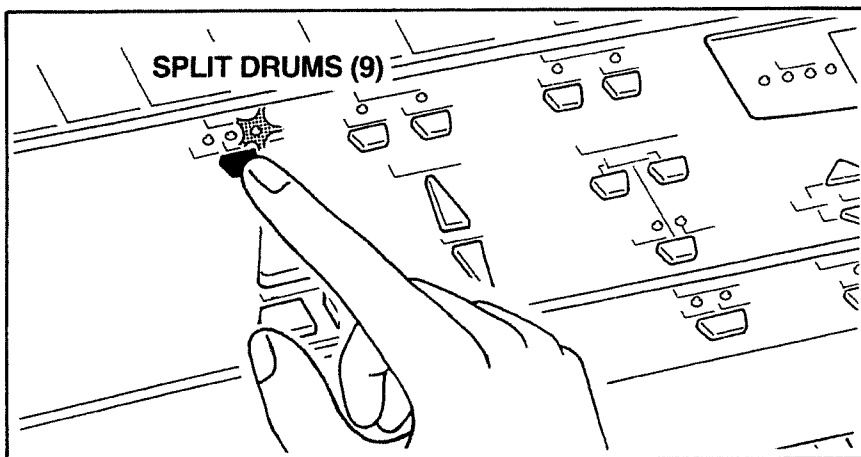

Per selezionare un nuovo gruppo di suoni percussivi bisogna:

a) Premere uno dei pulsanti SELECT (33) fino a che si accenderà la spia SELECT MDR.

Sul display apparirà il numero "1". Vuol dire che è selezionato il primo dei gruppi percussivi.

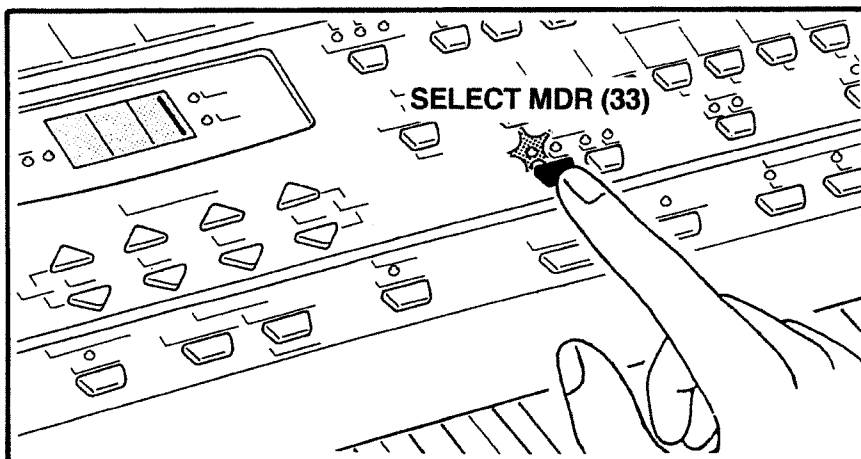

## SETTING THE SPLIT POINT

The Split Point that divides the keyboard into two sections (Upper and Lower) can be moved to accommodate your playing needs:

- a) Press the SPLIT (9) button until one of the ARRANG or LOW LED is lit.

When the LED is lit, it indicates the section where you are moving the Split Point.

- b) Press and hold the SPLIT button (9) till the LED lights.

- c) While continuing to hold the SPLIT button (9) press a key between C2 and B4 on the keyboard. The key you press will define the new split point between the two sections.

### NOTE:

The new Split Point remains in effect until you switch off your E-28.

## SELECTING DRUM SETS

First of all, select the Manual Drums mode:

Press the SPLIT (9) button till the DRUMS LED lights.

Now when you play on the keyboard you'll notice that a different percussion sound has been assigned to every key. (A 'Drum Set' is the assignment of a different percussion sound to each key of the keyboard).

To select one of the seven remaining Drum Sets:

- a) Press one of the SELECT buttons (33) until the SELECT MDR indicator lights. The number '1' will appear in the display, indicating that the first Drum Set is selected.

## EINSTELLEN DES SPLITPUNKTES

Der Splitpunkt zwischen oberer (Upper) und unterer (Lower) Manualhälfte kann wie folgt verändert werden:

- a) Halten Sie SPLIT-Taster (9) gedrückt, bis die dazugehörige LED leuchtet.

- b) Halten Sie den SPLIT-Taster (9) weiterhin gedrückt, bis die Diode zu leuchten beginnt.

- c) Halten Sie SPLIT noch immer gedrückt, während Sie eine Manualtaste zwischen dem C2 und dem H4 drücken. An diese Stelle wird dann der neue Splitpunkt gelegt.

### ACHTUNG:

Beim Ausschalten des E-28 wird diese Einstellung wieder gelöscht.

## ANWAHL EINES DRUM-SETS

Zuerst müssen Sie den Manual Drums-Betrieb aktivieren:

Drücken Sie den SPLIT -Taster (9) (DRUM-LED leuchtet).

Wenn Sie nun ein paar Noten spielen, werden Sie merken, daß jeder Taste ein anderer Schlagzeugklang zugeordnet ist. (Ein 'Drum Set' ist übrigens eine Gruppe von Schlagzeugklängen, die Sie über das Manual spielen können).

Um ein anderes Drum-Set anzuwählen, verfahren Sie folgendermaßen:

- a) Drücken Sie einen der SELECT-Taster (33), bis die SELECT MDR-LED leuchtet. Im Display erscheint nun die Nummer '1', um anzuzeigen, daß dieses Drum Set ausgewählt ist.

## COMMENT REGLER LE POINT DE SPLIT

*Le point de split entre les parties gauche et droite du clavier peut se régler comme suit:*

- a) *Pressez le bouton SPLIT (9) jusqu'à ce que une des diodes ARRANG ou LOW s'allume. La diode allumée indique la section pour laquelle on deplace le point de SPLIT.*

- b) *Pressez et tenez enfoncé le bouton SPLIT (9) jusqu'à ce que la diode allumée commence à clignoter.*

- c) *En gardant enfoncé le bouton SPLIT (9), pressez une touche du clavier entre do 2 et do 4. Le point de split (division) du clavier sera la touche pressée.*

### ATTENTION

*Le point de SPLIT sélectionné ne sera PAS gardé après avoir éteint l'instrument.*

## COMMENT SÉLECTIONNER UN DES 8 ENSEMBLES RYTHMIQUES (SPLIT DRUMS)

*Pour sélectionner et utiliser un des 8 ensembles rythmiques:*

*Pressez le bouton SPLIT (9) jusqu'à ce que la diode DRUM s'allume.*

*Il est maintenant possible de jouer du premier ensemble rythmique disponible; chaque touche du clavier est assignée à un instrument de percussion.*

*Pour sélectionner un des autres ensembles disponibles:*

- a) *Pressez le bouton SELECT (33) jusqu'à ce que la diode SELECT MDR s'allume. Le numéro "1" s'affichera, confirmant que le premier ensemble est sélectionné.*

Per scegliere il gruppo di suoni percussivi che si desidera suonare (Es. Orchestra =7), bisogna:

b) Premere sui pulsanti di selezione timbro TONE (22) il numero 7, sul display apparirà 7. Da questo momento in avanti lo strumento suonerà il gruppo di suoni percussivi selezionato.

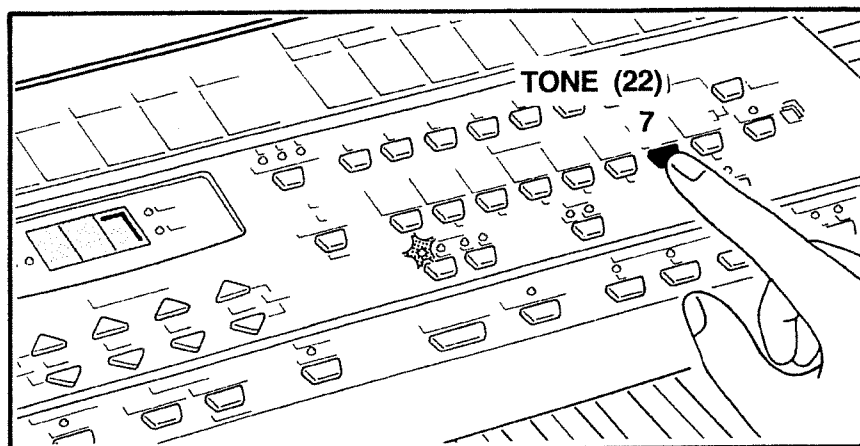

Per altri gruppi di suoni percussivi, consultare la tabella qui a fianco e per selezionarli comportarsi come descritto precedentemente.

La tabella a pag. 91 indica lo strumento percussivo associato ad ogni tasto.

<b>DRUM SETS</b>	<b>Set n°</b>	<b>Set Name</b>
	1	Standard Set
2	Room Set	
3	Power Set	
4	Electronic Set	
5	TR-808 Set	
6	Brush Set	
7	Orchestra Set	
8	SFX Set	

### COME SELEZIONARE E SUONARE UNO STILE MUSICALE DI ACCOMPAGNAMENTO

**MUSIC STYLE:**  
il vostro E-28 è corredato di una sezione ritmica automatica.

Ogni ritmo include una base di batteria, una linea melodica di basso, due tipi di accompagnamento orchestrale ed un tempo prefissato.

<b>MUSIC STYLE (7)</b>									
<b>MUSIC STYLE</b>									
11 ROCK	21 0 BEAT 1	31 BOOGIE	41 SL SWING 1	51 BOSSA	61 SAMBA 1	71 SL. WALTZ	81 BLUES		
12 BALROCK	22 0 BEAT 2	32 ROCK'N 1	42 SL SWING 2	52 LATIN	62 SAMBA 2	72 JZ WALTZ	82 COUNTRY		
13 RAP	23 0 BEAT 3	33 ROCK'N 2	43 SWING	53 CHR. CHR.	63 SALSA	73 WALTZ	83 SEVILLA		
14 HOUSE	24 0 BEAT 4	34 SL ROCK 1	44 BIGBAND	54 MEXICAN	64 SAMBO 1	74 MARCH	84 SP. PHUMBA		
15 DANCE 1	25 16 BEAT 1	35 SL ROCK 2	45 R & B	55 POP-ROCK	65 SAMBO 2	75 FOTROT	85 MUSERIE		
16 DANCE 2	26 16 BEAT 2	36 TWIST	46 SHUFFLE	56 PHUMBA	66 RESBEE	76 POLKA	86 FR. WALTZ		
17 FUNK	27 16 BEAT 3	37 BALLAD 1	47 DIXIE	57 BEGUE	67 FUSION	77 D. MARCH	87 S. COUNTRY		
18 CONTEMP	28 16 BEAT 4	38 BALLAD 2	48 CHALLEST	58 TANGO	68 BAROQUE	78 SCHLAGER	88 S. BOOSE		

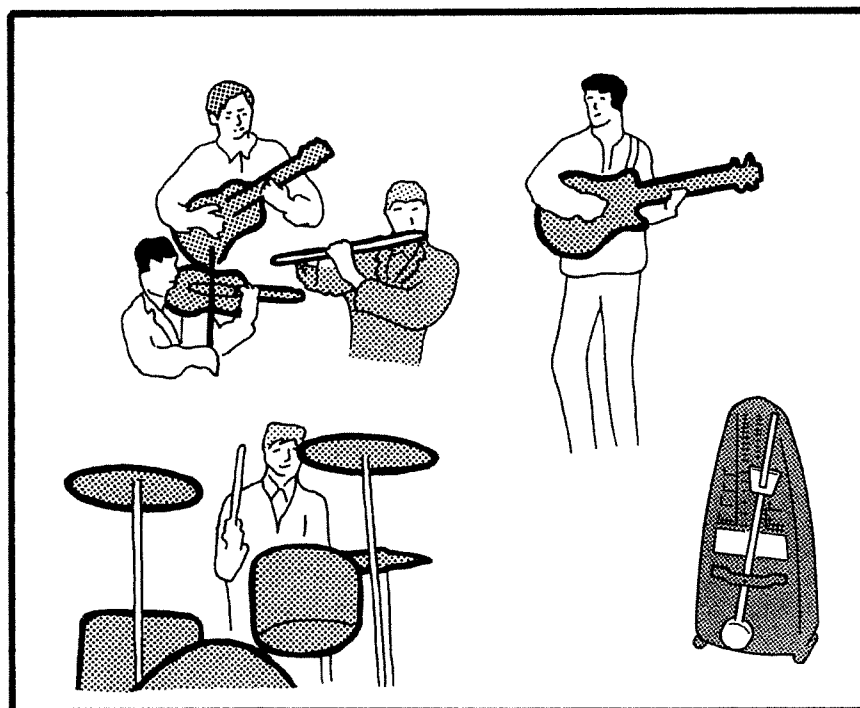



To select the desired Drum Set (the **Orchestral Set (#7)** for example):

- b) Press '7' in the **TONE select section (22)**. The number '7' will appear in the display indicating that **Drum Set number seven** has been selected.

Play a few notes on the keyboard and you will notice that the **drum kit has been replaced by orchestral percussion sounds**.

The accompanying chart shows the **eight Drum Sets available on the E-28**. Use the above procedure to select and play any of these Sets.

The chart on page 91 shows which **percussion instruments are assigned to each key in each of the Drum Sets**.

## SELECTING AND PLAYING MUSIC STYLES

The **Music Styles in memory provide the automatic accompaniment for just about any kind of music you can imagine**.

Each **Music Style contains a drum part, a bass line, two instrumental accompaniments and a preset tempo**.

Anwahl des gewünschten Drum Sets (z.B. **Orchestra ('7')**):

- b) Drücken Sie den Taster '7' in der **TONE-Sektion (22)**. Die 7 erscheint im Display. Das bedeutet, daß dieses Drum Set nun dem Manual zugeordnet ist.

Sie können die einzelnen Klänge dieses Sets auf dem Manual spielen. Sie werden merken, daß nun andere Schlagzeugklänge gespielt werden können.

Die Namen der acht anwählbaren Drum-Sets sind auf der gegenüberliegenden Seite abgebildet. Mit diesem Verfahren können Sie das jeweils benötigte Drum Set mühelos aufrufen.

Auf Seite 91 finden Sie eine Tabelle mit der Belegung der einzelnen Tasten bezüglich der Schlagzeugklänge.

## ANWAHL UND SPIELEN EINES MUSIC STYLES

Die **Music Styles Ihres E-28 sind Begleitrhythmen für so gut wie jede musikalische Stilrichtung**.

Jeder **Music Style besteht aus folgenden Komponenten: Schlagzeug, Baßfigur, Orchesterbegleitung und voreingestelltes Tempo**.

*Pour en sélectionner un autre (par exemple **Orchestre=7**):*

- b) Pressez le numéro 7 des boutons **TONE (22)** et le chiffre 7 s'affichera. Les instruments obtenus au clavier appartiennent à l'ensemble rythmique sélectionné jusqu'au prochain changement.*

*Veillez vous référer au tableau suivant des ensembles rythmiques (**Drum Sets**) disponibles et suivez la procédure ci-dessus pour leur sélection.*

*Le tableau de la page 91 donne la correspondance entre touche du clavier et instrument de percussion.*

## COMMENT SÉLECTIONNER ET FAIRE JOUER UN STYLE D'ACCOMPAGNEMENT.

**STYLE MUSICAL:**  
*Votre E-28 est aussi doté d'une section de styles musicaux automatiques.*

*Chaque style comprend une rythmique batterie/ percussions, une ligne de basse, un accompagnement orchestral et un tempo pré-réglé.*

Ogni arrangiamento si compone delle seguenti sezioni (Division):

- Introduzione (Intro)
- Originale (Original)
- Passaggio alla variazione (Fill In To Variation)
- Passaggio all'originale (Fill In To Original)
- Variazione (Variation)
- Finale (Ending)

Lo strumento è predisposto perché all'atto dell'accensione sia già selezionato lo stile 15 = Dance 1 visibile sul display.

Per selezionare un altro ritmo:

a) Scegliere sulla tabella MUSIC STYLE (16) lo stile desiderato (Es.38 = Ballad 2).

b) Digitare il numero 38 utilizzando i Pulsanti MUSIC STYLE (19), sul display apparirà il numero 38; la spia STYLE (16) è accesa. Il nuovo stile viene selezionato automaticamente dallo strumento con il tempo prefissato.

A questo punto è possibile avviare lo stile in 3 modi diversi:

1) Avviare immediatamente lo stile premendo il pulsante START/STOP (42).

Oppure:

2) premere il pulsante SYNCHRO START (37) fino a che la spia START si accenda.

a) Se le spie luminose SPLIT ARRANG (9) e SPLIT LOW (9) sono spente, basta premere un qualsiasi tasto della tastiera e il ritmo si avvia.

b) Se le spie luminose SPLIT ARRANG (9) o SPLIT LOW (9) sono accese per avviare lo stile bisogna premere un tasto nella parte sinistra della tastiera.

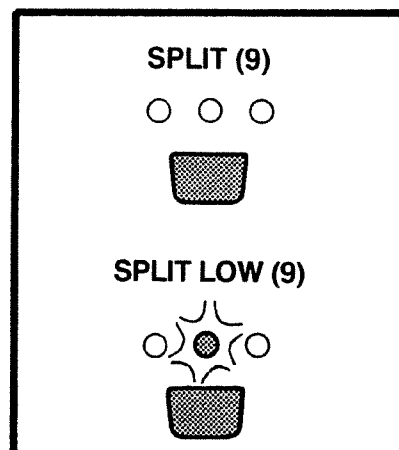
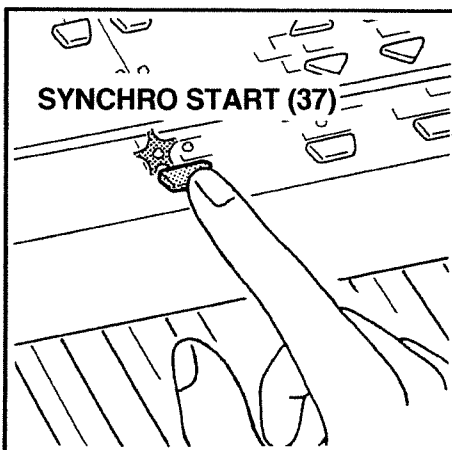
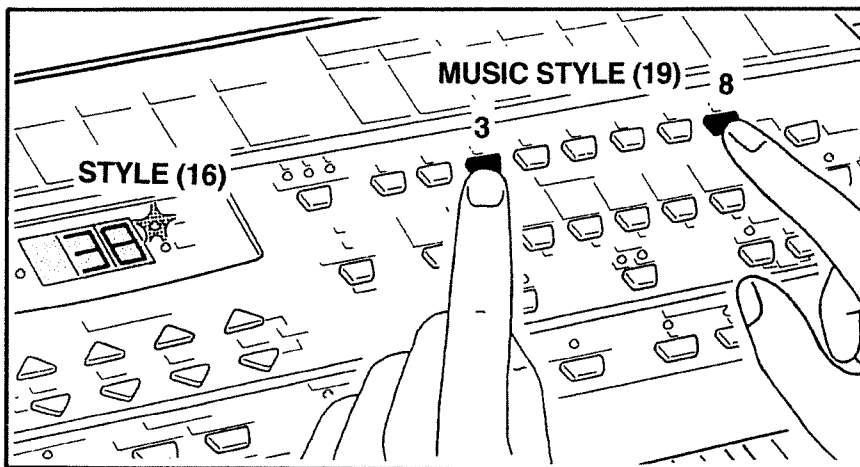
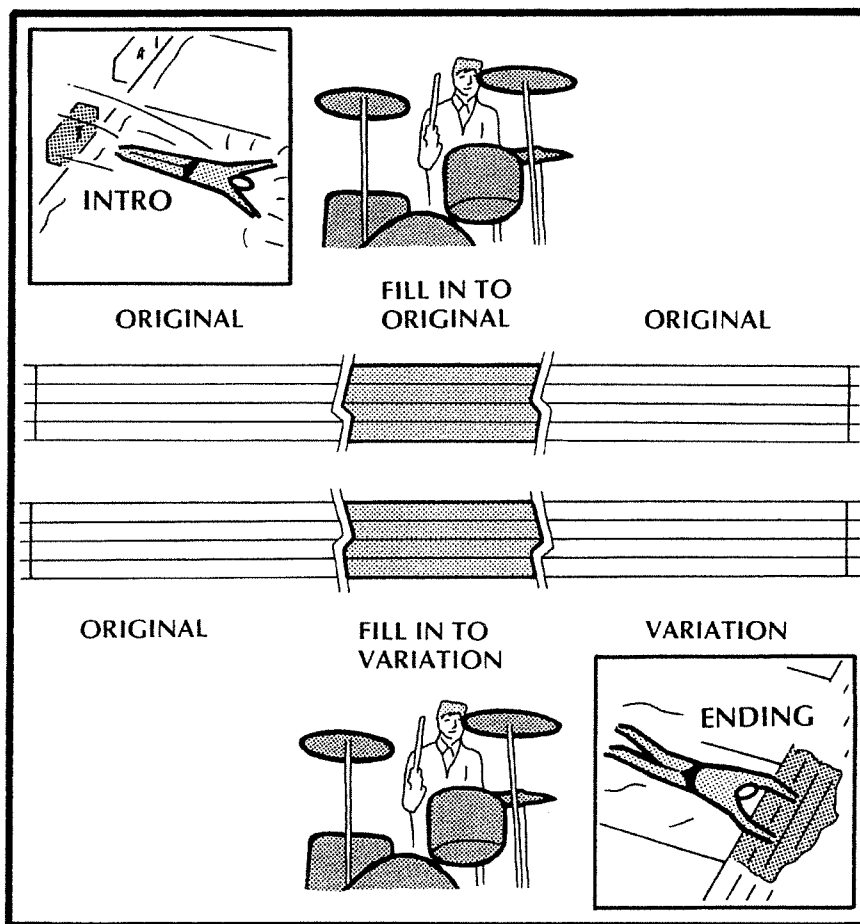

Each Music Style contains the following sections (Divisions):

- An Introduction (Intro)
- An Original Style pattern
- A Variation Style pattern
- A Fill-in 'To Variation' measure
- A Fill-in 'To Original' measure
- An Ending

The Music Style 'Dance 1' (15) will be selected each time the E-28 is turned on.

*To select a different Music Style:*

- a) Choose a Music Style from the Music Style Chart (19) printed on the E-28's front panel. (Let us select '38').
- b) In the MUSIC STYLE select section (19), press the number '3' button and then the number '8' button. The number '38' will appear in the display and the STYLE indicator (16) will light. The Music Style 38 has now been selected.

**Starting Style Playback:**

There are three ways to start Music Style playback:

- 1) Press the START/STOP button (42) and the Music Style will start playing right away.
  - 2) Press and hold the SYNCHRO button (37) until the START LED lights.
- a) If the SPLIT ARRANG (9) and SPLIT LOW (9) indicators are dark (off), press any key to start the Music Style.
  - b) If the SPLIT ARRANG or SPLIT LOW indicator lights, press a key in the left keyboard section to start the Music Style.

Jeder Music Style beinhaltet folgende Arrangement-Sektionen:

- Intro (Einleitung)
- Original-Begleitung
- Variation-Begleitung
- Fill-In to Variation (1 Takt)
- Fill-In to Original (1 Takt)
- Ending (Coda)

Beim Einschalten des E-28 wird automatisch der Music Style 'Dance 1' (15) ausgewählt.

*Anwahl eines anderen Music Styles:*

- a) Suchen Sie zunächst den gewünschten Music Style anhand der Tabelle aus (z.B. = Nr. 38).
- b) Wählen Sie mit den MUSIC STYLE SELECT-Tastern (19) die BANK und NUMMER "38". Diese Nummer erscheint im Display und die STYLE-LED (16) leuchtet konstant. Der Music Style 38 ist nun ausgewählt.

*Starten des Music Styles:*

Die Wiedergabe des gewählten Music Styles kann auf drei Arten gestartet werden:

- 1) Drücken Sie START/STOP (42). In diesem Fall beginnt die Wiedergabe sofort.
  - 2) Halten Sie den SYNCHRO-Taster (37) gedrückt, bis die START-LED leuchtet.
- a) Wenn weder die SPLIT ARRANG- (9) noch die SPLIT LOW-LED (9) leuchtet, startet die Begleitung, sobald Sie eine beliebige Manualtaste drücken.
  - b) Wenn die SPLIT ARRANG- oder SPLIT LOW-LED leuchtet, startet der Style, sobald Sie eine Taste in der linken Manualhälfte drücken.

*Chaque arrangement est composé des sections suivantes:*

- *Introduction (Intro)*
- *Original*
- *Fill In To Variation*
- *Fill In To Original*
- *Variation*
- *Ending*

*L'instrument sélectionne automatiquement le style 15= Dance 1 à sa mise sous tension. Il s'affichera.*

*Pour sélectionner un autre style, suivez cette procédure:*

- a) *Sélectionnez le style désiré dans le tableau MUSIC STYLE (16) (par exemple 38).*
- b) *Tapez le numéro 38 avec les boutons MUSIC STYLE (19): le numéro 38 s'affichera et la diode STYLE (16) s'allumera. L'instrument sélectionne automatiquement ce nouveau style avec son tempo pré-réglé.*

*Maintenant, le style 38 peut être lancé de trois façons:*

- 1) *La première est: Pressez le bouton START/STOP (42) et le style commencera immédiatement.*
  - 2) *La deuxième est: Pressez le bouton SYNCHRO (37) pour que la diode START s'allume.*
- a) *Si les diodes SPLIT ARRANGER (9) et SPLIT LOWER (9) sont éteintes, pressez simplement n'importe quelle touche du clavier et le style commencera.*
  - b) *Si la diode SPLIT ARRANGER (9) ou SPLIT LOWER (9) est allumée, pressez simplement une touche située en partie gauche du clavier.*

Oppure:

3) premere il pulsante **INTRO/ENDING (43)**.  
Lo stile si avvia insieme all'accensione della spia luminosa. Questa spia si spegne alla fine dell'introduzione.

L'avviamento con il pulsante **INTRO/ENDING (43)**, può essere eseguito insieme alla funzione **Synchro Start**.

a) Premere il pulsante **SYNCHRO (37)** fino a che la spia **START** si accenda.

b) Premere il pulsante **INTRO/ENDING (43)** e la spia inizia a lampeggiare.

c) Se le spie luminose **SPLIT ARRANG (9)** e **SPLIT LOW (9)** sono spente, basta premere uno qualsiasi dei tasti sulla tastiera e il ritmo si avvia con una introduzione musicale.

d) Se le spie luminose **SPLIT ARRANG (9)** o **SPLIT LOW (9)** sono accese, premendo un tasto nella parte sinistra della tastiera lo stile si avvia con l'introduzione.

Mentre lo stile é in esecuzione le spie luminose **TEMPO (14)** lampeggiano indicando rispettivamente:

1<sup>a</sup> Spia Battere della misura musicale.

2<sup>a</sup> Spia Secondo movimento della misura musicale.

3<sup>a</sup> Spia Terzo movimento della misura musicale.

4<sup>a</sup> Spia Quarto movimento della misura musicale.

A seconda che lo Stile abbia un tempo di 4/4 - 3/4 - 2/4 le spie luminose si accendono secondo lo schema a fianco.

L'accensione contemporanea di tutte le spie indica la fine dell'esecuzione dell'ultima misura musicale, segnalando il ricominciare dalla prima misura.

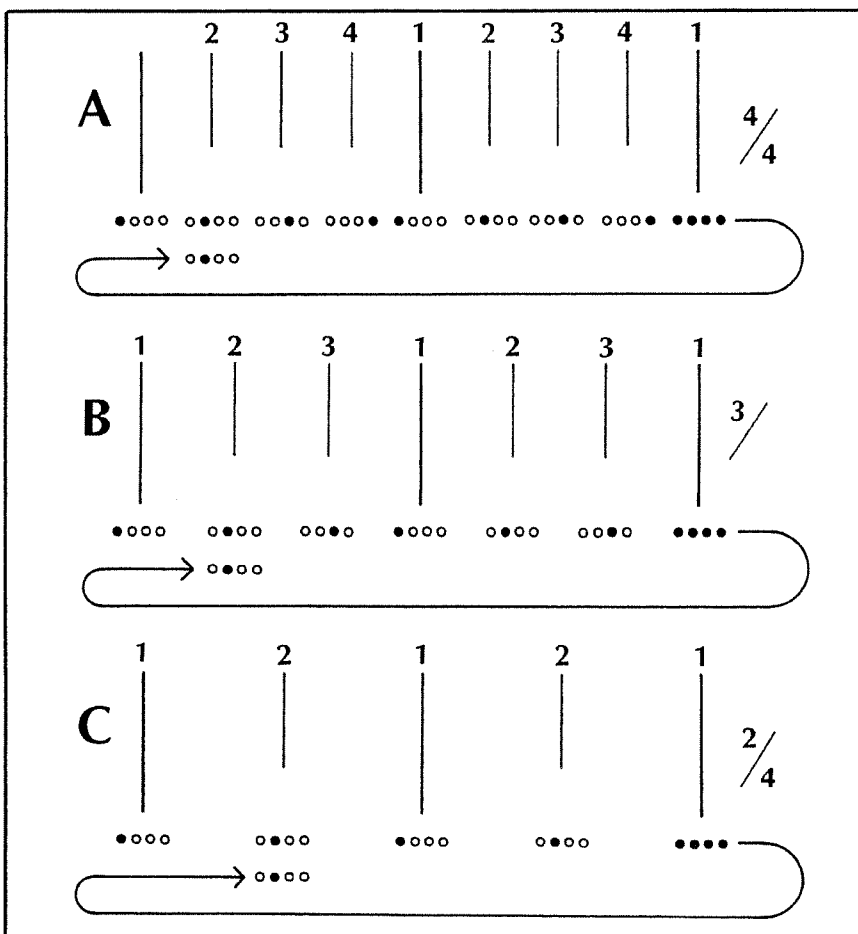
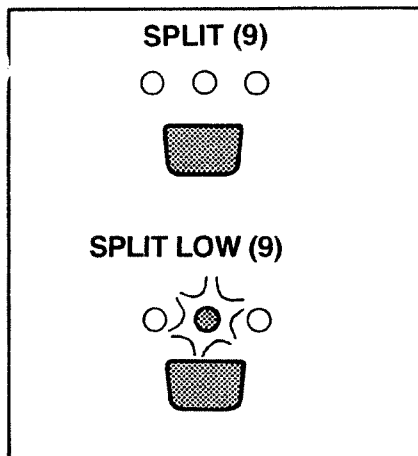
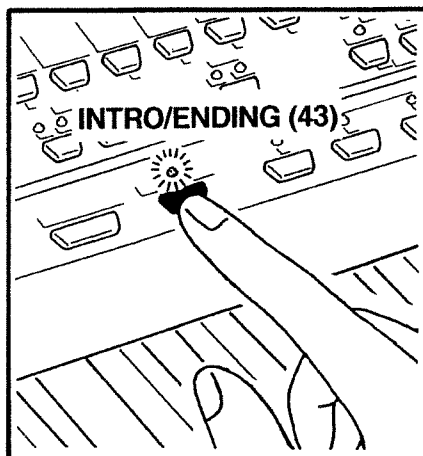
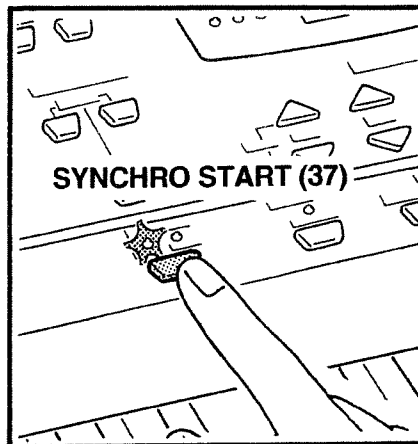
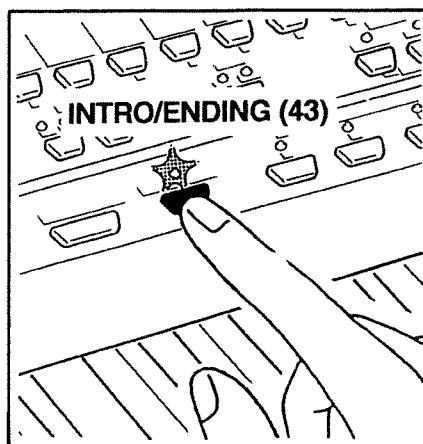

- 3) Press the **INTRO/ENDING** button (43). The LED will remain lit while during the introduction. When the Intro is complete, the LED will go off.

The Intro/Ending can also be started in conjunction with the Synchro Start function:

- a) Press the **SYNCHRO** button (37) until the **START** indicator lights.
- b) Press the **INTRO/ENDING** button (43) (indicator starts flashing).
- c) If the **SPLIT ARRANG** and **SPLIT LOW** indicators are dark (off), simply press any key on the keyboard; the Music Style will begin playing with its Intro.
- d) If the **SPLIT ARRANG** or **SPLIT LOW** indicator lights, press a key in the Lower section of the keyboard and the Music Style will begin playing with its Intro.

While the Music Style is playing, the four Tempo LEDs (14) will flash:

**1st LED:** Indicates the first beat (the 'downbeat') of the measure.

**2nd LED:** Indicates the second beat of the measure.

**3rd LED:** Indicates the third beat of the measure (if there is one).

**4th LED:** Indicates the fourth beat of the measure (if there is one).

The flashing pattern of the LEDs also indicates the time signature of the Music Style:

- The LEDs will flash in the pattern shown in fig A for a Music Style in 4/4 time.
- The LEDs will flash in the pattern shown in fig B for a Music Style in 3/4 time.
- The LEDs will flash in the pattern shown in fig C for a Music Style in 2/4 time.

When all the LEDs light simultaneously, the Music Style pattern starts a new cycle (which may be one, two, three or four measures long).

- 3) Drücken Sie **INTRO/ENDING** (43). Die dazugehörige LED leuchtet während der gesamten Einleitung. Sobald diese beendet ist, erlischt die **INTRO-LED**.

Das **INTRO** kann auch mit der **Synchro Start-Funktion** kombiniert werden:

- a) Drücken Sie **SYNCHRO** (37), bis die **START-LED** leuchtet.
- b) Drücken Sie **INTRO/ENDING** (43); diese LED beginnt zu blinken.
- c) Wenn weder die **SPLIT ARRANG-** noch die **SPLIT LOW-LED** leuchtet, drücken Sie eine beliebige Manuallaste; der Rhythmus startet dann mit einer Einleitungs-Phrase.
- d) Wenn die **SPLIT ARRANG-** oder **SPLIT LOW-LED** leuchtet, drücken Sie eine Taste in der linken Manualhälfte, um die Wiedergabe des Styles mit einer Einleitung zu starten.

Während der Wiedergabe des Music Styles leuchten die **TEMPO-LEDs** (14) auf, und zwar in folgender Reihenfolge:

1. LED: erster Taktschlag

2. LED: zweiter Taktschlag

3. LED: dritter Taktschlag (sofern vorhanden)

4. LED: vierter Taktschlag (sofern vorhanden)

Diese LEDs leuchten entsprechend der Taktart des angewählten Music Styles auf:

- Im Falle eines 4/4-Taktes leuchten die LEDs gemäß Zeichnung A.
- Im Falle eines 3/4-Taktes leuchten die LEDs gemäß Zeichnung B.
- Im Falle eines 2/4-Taktes leuchten die LEDs gemäß Zeichnung C.

Wenn alle LEDs gleichzeitig leuchten, beginnt das Begleitmuster (das 1~4 Takte lang sein kann) wieder von vorne.

- 3) *La troisième est: Pressez le bouton **INTRO/ENDING** (43). Le style commencera dès que la diode s'allumera. A la fin de l'introduction, la diode s'éteint.*

*Le lancement du style avec le bouton **INTRO/ENDING** (43) peut se faire en association avec la fonction **Synchro Start**.*

- a) *Pressez le bouton **SYNCHRO** (37) pour que la diode **START** s'allume.*
- b) *Pressez le bouton **INTRO/ENDING** (43); la diode commencera à clignoter.*
- c) *Si les diodes **SPLIT ARRANGER** (49) et **SPLIT LOWER** (9) sont éteintes, pressez n'importe quelle touche du clavier. Le style commencera avec une introduction musicale.*
- d) *Si la diode **SPLIT ARRANGER** (9) ou **SPLIT LOWER** (9) est allumée, presser une touche de la section gauche du clavier fera démarrer le style avec une introduction.*

*Pendant la reproduction du style, les diodes **TEMPO** (14) s'éclairent, indiquant respectivement:*

*1ère DIODE: Premier temps (fort) de la mesure*

*2ème DIODE: Deuxième temps*

*3ème DIODE: Troisième temps*

*4ème DIODE: Quatrième temps*

*Les diodes s'éclaireront en fonction du format de la mesure dans le style choisi (4/4 - 3/4 - 2/4), comme indiqué ci-contre.*

*Quand toutes les diodes s'allument simultanément, cela signifie que le dernier temps de la mesure a été joué et que le style reprend à la première mesure.*

## IMPOSTAZIONE DELLA VELOCITÀ DI UNO STILE

Mentre lo stile è fermo la prima spia luminosa rossa TEMPO (14) lampeggia e indica la sequenza dei movimenti del ritmo selezionato, alla velocità (tempo) impostata.

a) Per cambiare la velocità di esecuzione (tempo) è necessario agire sui pulsanti TEMPO/DATA (27).

Ogni volta che viene modificata la velocità di esecuzione (tempo) il display mostrerà per qualche secondo il valore del tempo impostato.

Per riportare la velocità dello stile al valore standard dello style selezionato, premere contemporaneamente i due pulsanti TEMPO/DATA (27).

Il tempo di esecuzione di uno Stile può essere fissato anche usando la funzione di Tap Tempo

b) Mentre lo Stile è fermo premere il pulsante TAP TEMPO (40) (Fill In To Original) con il tempo in cui si desidera eseguire lo stile, in modo analogo allo scandire del tempo dato dalla battuta del Direttore di orchestra.

Il numero sul display che indica il tempo cambia automaticamente al nuovo valore fissato ed è possibile iniziare l'esecuzione dello stile in uno dei 3 modi precedentemente descritti (Vedere Avviamento dello Stile).

La procedura di Tap Tempo non può essere effettuata quando lo stile è in esecuzione.

## CONTROLLO DELL'ARRANGER

Selezionando il modo Arranger ogni accordo suonato nella sezione a sinistra della tastiera serve come informazione per l'esecuzione dello Stile da voi selezionato. In questo modo la zona a sinistra della tastiera rimane inattiva sino a quando non si avvia il ritmo.

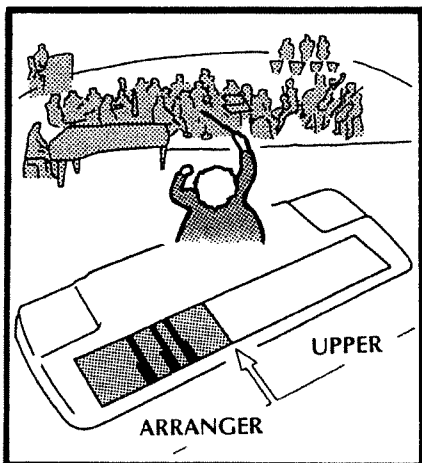
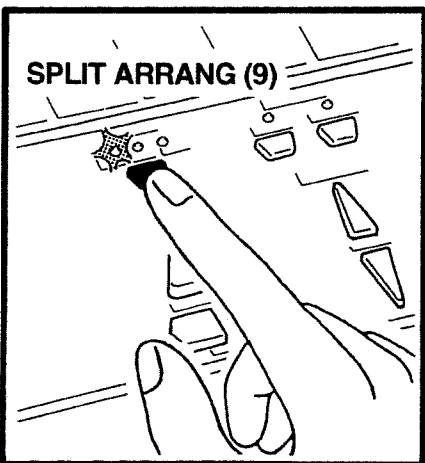
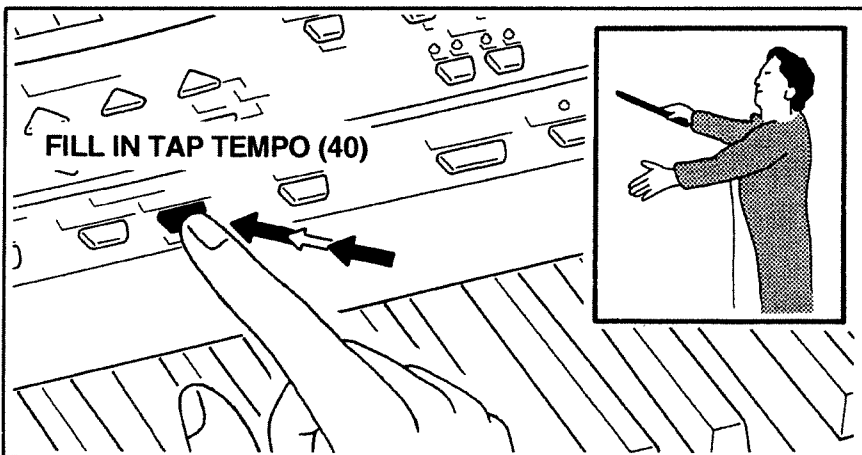
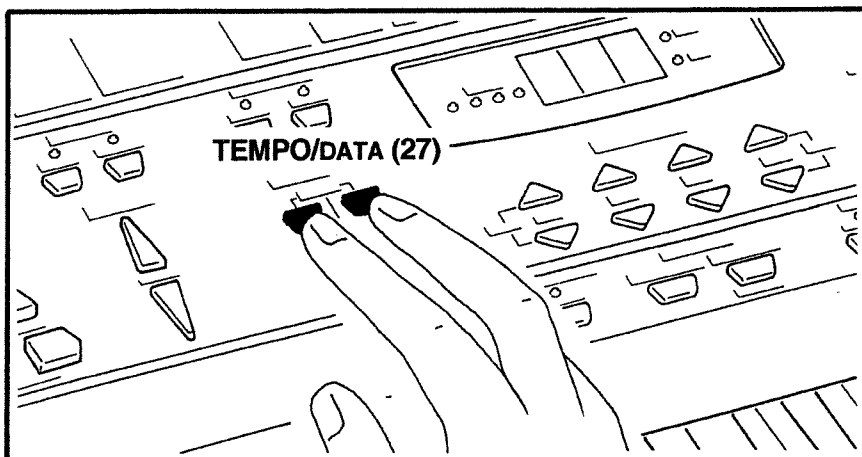
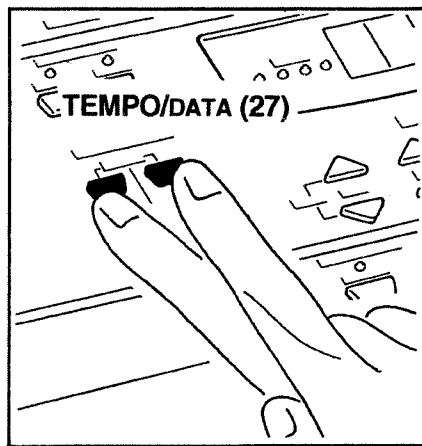
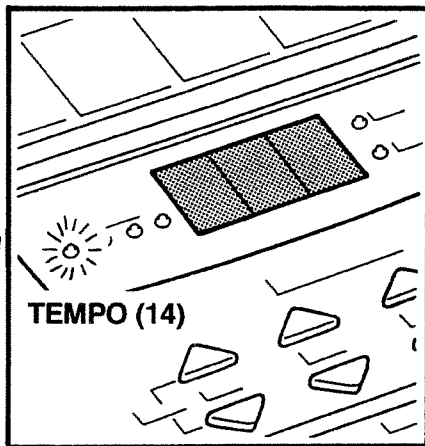

## SETTING THE MUSIC STYLE TEMPO

When the Music Style is stopped (not playing), the first TEMPO indicator (red) (14) flashes at the current tempo setting.

- a) To change the playback tempo, press either TEMPO/DATA button (27). Every time you press a TEMPO button, the new tempo value is briefly displayed (in beats per minute).

To reselect the Music Style's standard (preset) tempo, press both TEMPO/DATA buttons (27) simultaneously.

The playback tempo can also be set using the Tap Tempo function:

- b) While the Music is stopped, tap the desired tempo on the TAP TEMPO button (40), Fill In To Original). If one measure of the Music Style contains four beats, then press the button at least four times. If the selected Style contains two beats, tap the button at least twice.

The new tempo (in beats per minute) will be displayed for a few seconds. You can then start the Music Style again using one of the three methods previously described (see "Starting Style Playback"). Note that the Tap Tempo function cannot be used while the Style is playing.

## ARRANGER CONTROL

The Arranger is that part of the E-28 that actually plays the Music Style data. This section describes how to control the Arranger's functions. If the Arranger mode is selected (SPLIT ARRANG indicator lights), each note or chord you play in the Arranger section of the keyboard will be used to control the performance of the selected Music Style. With this setting, the left half of the keyboard will only produce sound when the Style is playing.

## EINSTELLEN DES TEMPOS

Bei gestopptem Music Style blinkt die erste, rote, TEMPO-LED (14) und zeigt damit das eingestellte Tempo an.

- a) Das Tempo kann mit den TEMPO/DATA-Tastern (27) verändert werden. Dabei wird der neu angewählte Tempowert (in Viertelnoten pro Minute) kurz im Display angezeigt.

Um das Tempo wieder auf die Voreinstellung des angewählten Music Styles zu bringen, drücken Sie beide TEMPO/DATA-Taster (27) gleichzeitig.

Das Tempo eines Music Styles kann auch manuell über die "TAP TEMPO"-Funktion bestimmt werden:

- b) Drücken Sie bei gestopptem Music Style TAP TEMPO (40, Fill In To Original) z.B. für einen Rhythmus mit einem 4/4-Takt viermal hintereinander. Im Falle eines 2/4-Taktes brauchen Sie diesen Taster nur zweimal zu drücken.

Das neu eingegebene Tempo wird kurz im Display angezeigt, und der Music Style kann mit diesem neuen Tempo gestartet werden (das geht bekanntlich auf drei Arten, siehe "Starten des Music Styles").

Die TAP-TEMPO-Funktion kann nur bei gestopptem Music Style angewandt werden.

## BEDIENEN DES ARRANGERS

Der Arranger ist die Funktion Ihres E-28, die die Music Style-Daten abspielt. In diesem Kapitel werden alle vorhandenen Arranger-Funktionen beschrieben. Wenn der Arranger aktiviert ist (SPLIT ARRANG-LED leuchtet), kann er mit den in der linken Manualhälfte gespielten Akkorden gesteuert werden. Die linke Manualhälfte ist so lange stummgeschaltet, bis der Music Style gestartet wird.

## REGLAGE DU TEMPO DU STYLE

Quand le style est stoppé, la première diode rouge TEMPO (14) clignote et donne le tempo auquel est réglé le style.

- a) Pour changer le tempo, il faut employer les boutons TEMPO/DATA (27). Chaque fois que l'on change le tempo, l'afficheur donne durant quelques secondes la nouvelle valeur de tempo.

Pour revenir au tempo standard, pressez simultanément les deux boutons TEMPO/DATA (27).

Le tempo d'un style peut aussi être changé avec la fonction de frappe du tempo (Tap Tempo).

- b) Le style étant arrêté, frappez le bouton TAP TEMPO (40 Fill In To Original) au tempo voulu pour le style, comme le ferait un chef d'orchestre avec sa baguette.

La valeur de tempo donnée par l'afficheur change automatiquement et le style peut ensuite être lancé selon une des trois méthodes décrites précédemment (voir: Lancement du style).

La fonction Tap Tempo ne peut être activée pendant la reproduction d'un style.

## COMMANDE DE L'ARRANGEUR

Si le mode Arranger est sélectionné, chaque accord joué en partie gauche du clavier servira d'information pour l'accompagnement du style choisi. Par conséquent, la partie gauche du clavier est désactivée tant que le style n'est pas lancé.

## MEMORIZZAZIONE DI UN ACCORDO PER IL LOWER E PER L'ARRANGER

Questa funzione permette di mantenere in memoria le note suonate nelle sezioni Arranger o Lower anche dopo che esse vengono rilasciate dalla tastiera.

E' possibile attivare la funzione CHORD MEMORY (10), spia accesa, solamente quando nella sezione SPLIT é accesa la spia SPLIT ARRANG (9) o SPLIT LOW (9).

Quando nella a sezione SPLIT nessuna spia è accesa o é selezionato il modo DRUMS (spia SPLIT DRUMS (9) accesa) non é possibile attivare la funzione CHORD MEMORY.

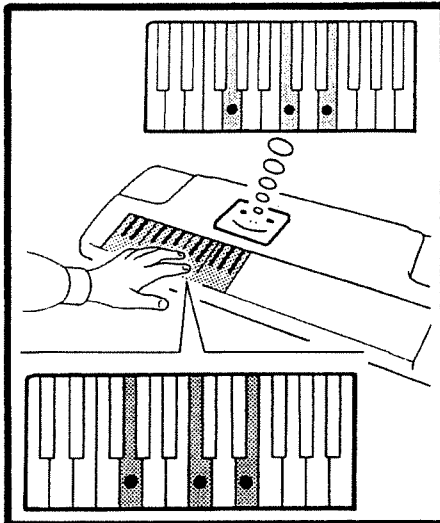
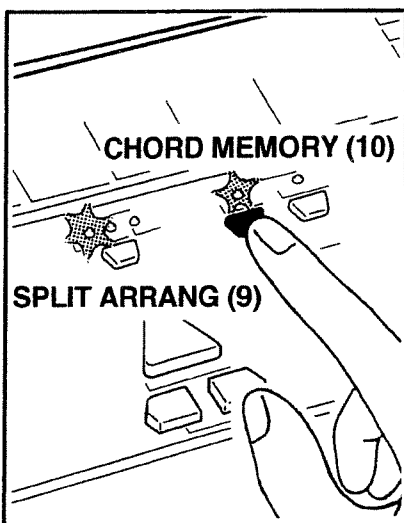

## ACCORDI SEMPLIFICATI

E' possibile, per le sezioni Arranger e Lower (a sinistra del punto di Split), ottenere accordi completi suonando soltanto con uno o due dita.

E' possibile attivare la funzione CHORD INTELLIGENT (11), spia accesa, solamente quando nella sezione SPLIT è accesa la spia SPLIT ARRANG (9) o SPLIT LOW (9).

Quando nella sezione SPLIT nessuna spia è accesa o é selezionato il modo DRUMS (spia SPLIT DRUMS (9) accesa), non é possibile attivare la funzione CHORD INTELLIGENT.

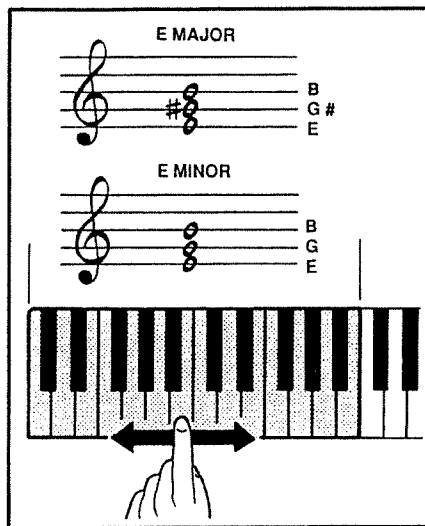
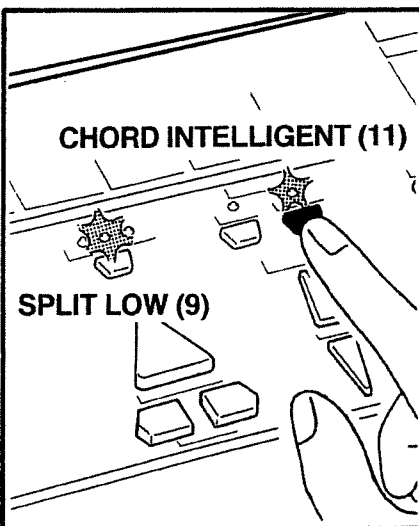

## INTRODUZIONE O FINALE DI UNO STILE

Mentre lo Stile non é in esecuzione, se si preme il pulsante INTRO/ENDING (43), spia accesa, lo stile inizia con una introduzione musicale la cui lunghezza dipende dallo stile selezionato.

Durante la fase di introduzione la spia INTRO/ENDING é accesa in maniera fissa e si spegne al completamento dell'introduzione.

Se si preme il tasto INTRO/ENDING (43) mentre si suona uno stile, al termine della misura musicale in esecuzione viene eseguito un finale la cui lunghezza dipende dallo stile selezionato.

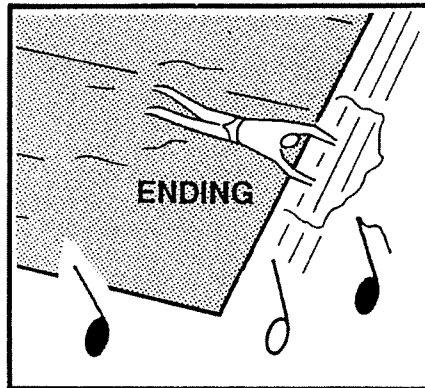
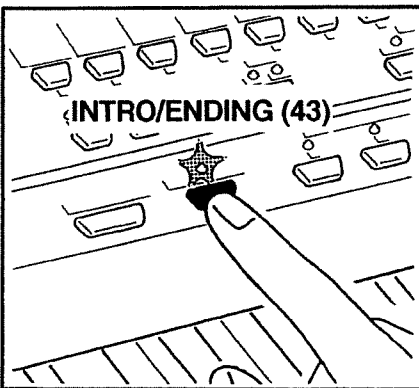
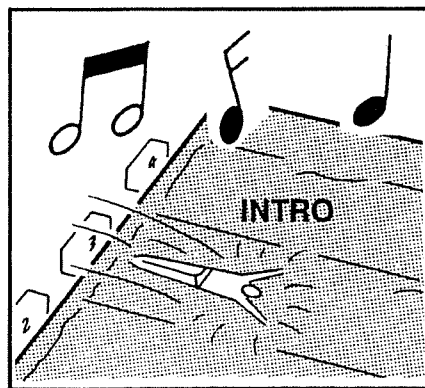
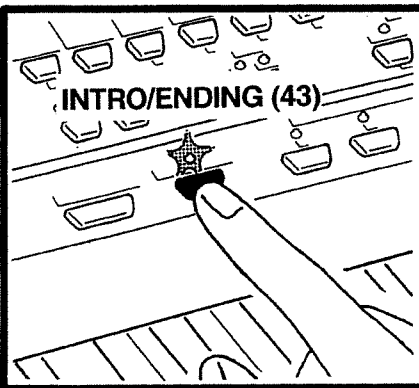



## **CHORD MEMORY: LOWER + ARRANGER SECTIONS**

This function holds (sustains) notes or chords played in the Arranger or Lower section of the keyboard.

Note that you can only activate the CHORD MEMORY function (10) (indicator must light) when the SPLIT ARRANG or SPLIT LOW indicator lights (Split mode). When the SPLIT mode is off or if the DRUM Mode is selected (SPLIT DRUMS indicator lights), you cannot activate CHORD MEMORY.

## **CHORD INTELLIGENCE**

The Chord Intelligence function produces full chords from the one or two notes that you play in the ARRANG (Lower) section of the keyboard! Note that you can only activate the Chord Intelligence function (11) (indicator lights) when the SPLIT ARRANG or SPLIT LOW indicator lights.

When the SPLIT mode is off or if the DRUM Mode is selected (SPLIT DRUMS indicator lights), you cannot activate the Chord Intelligence function.

## **INTRO & ENDING**

When the Music Style is stopped and the INTRO/ENDING button (43) is pressed (indicator lights), the Style will start playing with its Intro phrase. (The length of the Intro varies from Style to Style.) While the Intro is playing, the INTRO/ENDING LED will be lit. When the Intro is finished (and the regular part of the Style starts playing), the INTRO/ENDING indicator will go out.

If the INTRO/ENDING button (43) is pressed while the Style is playing, the ENDING phrase will start playing at the end of the current measure (the length of the Ending varies from Style to Style).

## **CHORD MEMORY FÜR DIE ARRANGER- UND LOWER-SEKTION**

Mit dieser Funktion ist es möglich, den in der linken Manualhälfte gespielten Akkord zu halten, auch wenn die Tasten losgelassen werden.

Die CHORD MEMORY-Funktion (10) kann nur aktiviert werden, wenn die SPLIT ARRANG- oder SPLIT LOW-LED leuchtet (Split-Betrieb). Ist der Split-Betrieb nicht eingeschaltet bzw. haben Sie den Drums-Betrieb angewählt (die SPLIT DRUMS-LED leuchtet), kann die CHORD MEMORY-Funktion demnach nicht verwendet werden.

## **CHORD INTELLIGENCE**

Dank der Chord Intelligence-Funktion brauchen Sie keine vollständigen Akkorde zu spielen, um diese zu hören. Die Chord Intelligence-Funktion (11) kann nur aktiviert werden, wenn die SPLIT ARRANG- oder die SPLIT LOW-LED leuchtet.

Im SPLIT DRUMS-Betrieb bzw. wenn der Split-Betrieb ausgeschaltet ist, kann diese Funktion also nicht verwendet werden.

## **INTRO UND ENDING**

Wenn INTRO/ENDING (43) bei gestopptem Music Style gedrückt wird (LED leuchtet), startet der Music Style mit einer Einleitung, dessen Länge sich nach dem angewählten Music Style richtet. Während des Intros leuchtet die INTRO/ENDING-LED; diese erlischt nach Beendigung der Einleitung.

Wenn INTRO/ENDING (43) bei laufendem Music Style gedrückt wird, wird ab dem darauffolgenden Taktanfang ein Ending abgespielt, dessen Länge sich nach dem angewählten Music Style richtet.

## **COMMENT FAIRE DURER UN ACCORD DANS LES SECTIONS LOWER ET ARRANGER**

*Cette fonction permet aux notes jouées dans la section Arranger ou Lower d'être tenues même après le relâchement des touches.*

*Nommée CHORD MEMORY (10), elle ne peut être activée (la diode correspondante est alors allumée) que si la diode SPLIT ARRANG (9) ou SPLIT LOW (9) est allumée dans la section SPLIT. Quand la diode SPLIT est éteinte, ou le mode DRUM activé (diode SPLIT DRUMS (9) allumée), la fonction CHORD MEMORY est indisponible.*

## **CHORD INTELLIGENCE**

*Il est possible de déclencher des accords dans les sections Arranger et Lower (à la gauche du point de split) avec seulement un ou deux doigts. La fonction CHORD INTELLIGENCE (11) (diode allumée) peut être activée quand la diode SPLIT ARRANGER (9) ou SPLIT LOWER (9) est allumée en section SPLIT.*

*Si la section SPLIT est hors service ou si le mode DRUM est sélectionné (diode SPLIT DRUMS (9) allumée), la fonction CHORD INTELLIGENCE est indisponible.*

## **INTRO ET ENDING D'UN STYLE**

*Quand le style est stoppé, si l'on presse le bouton INTRO/ENDING (43) (diode allumée), le style commence avec une introduction musicale dont la longueur dépend du style sélectionné. Une fois l'intro exécutée, la diode INTRO/ENDING, qui était allumée de façon permanente, s'éteint.*

*Si le bouton INTRO/ENDING (43) est pressé pendant qu'un style joue, à la prochaine mesure, un final est exécuté, d'une longueur qui dépend du style employé.*

## VARIAZIONE DELLO STILE

Se si preme il pulsante **STYLE VARIATION (41)**, spia accesa, si ottiene una variazione dell'arrangiamento dello stile. Per tornare all'arrangiamento di base (**Original**), premere di nuovo il pulsante **STYLE VARIATION (41)**, la spia si spegne.

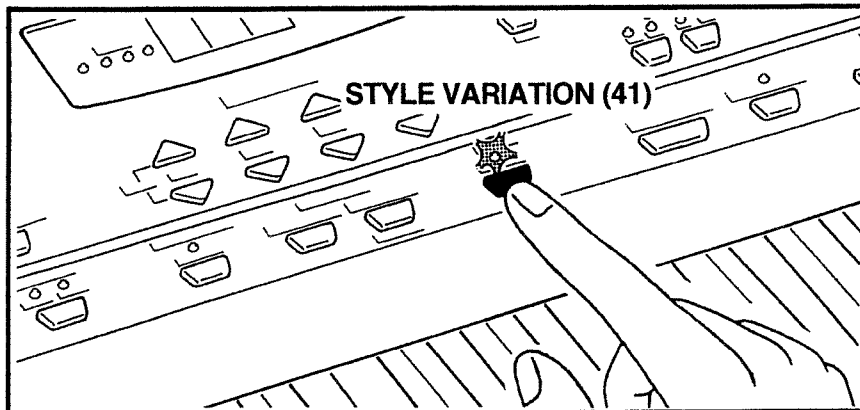

## ARRANGER ADVANCED

Gli stili sono composti in versione **Basic** e in versione **Advanced**. Usando il pulsante **ARRANGER ADVANCED (38)** è possibile selezionare la versione **Basic** (spia spenta) o quella **Advanced** dello stile selezionato (spia accesa).

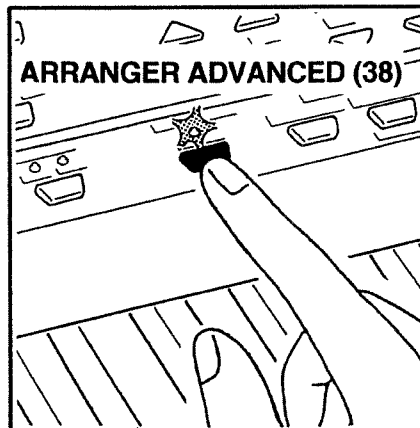
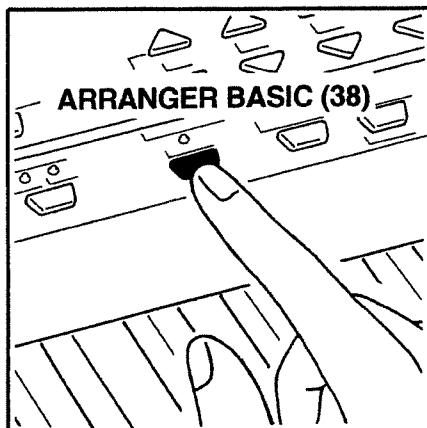

## INSERIMENTO BATTUTE DI INTERMEZZO

Mentre si suona uno stile si può inserire una battuta di intermezzo. Premere il pulsante **FILL IN TO ORIGINAL (40)**.

Ciò dà luogo all'esecuzione di una misura di intermezzo ed al completamento di essa si torna allo stile di base (**Original**).

**FILL IN TO ORIGINAL (40)**

ORIGINAL FILL IN TO ORIGINAL ORIGINAL

**FILL IN TO VARIATION (39)**

ORIGINAL FILL IN TO VARIATION VARIATION

Se si preme il pulsante **FILL IN TO VARIATION (39)**, si ottiene l'esecuzione di una misura di intermezzo ed al completamento di essa si torna alla variazione dello stile (**Variation**).

## **MUSIC STYLE VARIATION**

Pressing the Style VARIATION button (41) (indicator lights) will cause the Music Style to switch to its Variation pattern (a variation of the Original pattern).

Press this button again to return to the Original version of the selected Style.

## **ARRANGER BASIC/ADVANCED**

Music Styles contain Basic and Advanced accompaniments. Pressing the ARRANGER ADVANCED button (40), it is possible to select the Basic or Advanced version of the selected Style (indicator lights when the Advanced version is selected).

## **FILL-IN MEASURES**

A Fill-in is a kind of 'break' in a Music Style pattern. Fill-ins are often used at the end of musical phrases and as a transition from one section of a song to another.

To add a fill-in while the Music Style is playing, press the FILL IN TO ORIGINAL button (40).

This will result in a one measure fill-in pattern being played. After that, the Original pattern will continue.

If you press the FILL IN TO VARIATION button (39), a fill-in pattern will be played, and then the Music Style will automatically change to its Variation pattern.

## **MUSIC STYLE-VARIATION**

Wenn Sie STYLE VARIATION (41) drücken (die LED leuchtet), wird eine Variation des musikalischen Arrangements ausgewählt.

Um zum Originalarrangement (ORIGINAL) zurückzukehren, drücken Sie diesen Taster noch einmal (die LED erlischt).

## **ARRANGER BASIC/ADVANCED**

Jeder Music Style enthält eine Normal- sowie eine komplexere Fassung. Wenn Sie den ARRANGER ADVANCED-Taster (40) drücken, können Sie jeweils die "andere" Fassung aufrufen. Wenn die Diode leuchtet, ist die komplexe Begleitung ausgewählt.

## **FILL-IN**

Während eines laufenden Music Styles kann ein sog. "Fill-In" eingefügt werden. Fill-Ins werden in der Regel am Ende einer Phrase bzw. als Überleitung zu einem anderen Teil verwendet.

Drücken Sie den FILL IN TO ORIGINAL-Taster (40), um das Fill-In zu starten. Dieses Zwischenspiel dauert einen Takt. Anschließend fährt der Arranger mit der Original-Begleitung fort.

Wenn Sie hingegen FILL IN TO VARIATION (39) drücken, wird eine eintaktige Überleitung zur Variation des Music Styles gespielt.

## **VARIATION DE STYLE.**

*Presser le bouton STYLE VARIATION (41) (diode allumée) donne une variation de l'arrangement obtenu avec le style musical.*

*Pour retourner à l'arrangement de base (Original) du style, pressez à nouveau le bouton STYLE VARIATION (41) et la diode s'éteindra.*

## **ARRANGER ADVANCED**

*Les styles sont composés en version Simple (Basic) et en version complexe (Advanced).*

*Avec le bouton ARRANGER ADVANCED (38) il est possible de choisir la version Basic (diode éteinte) ou la version Advanced du style sélectionné (diode correspondante allumée).*

## **FILL-IN**

*Pendant le jeu d'un style, un Fill In (Break) peut être inséré. Pressez le bouton FILL IN TO ORIGINAL (40).*

*Cela donne un break d'une mesure suivi d'un retour au style de base (Original).*

*Si le bouton FILL IN TO VARIATION (39), est pressé, un break d'une mesure est inséré avant retour à la variation du style (Variation).*

## UPPER 2 CONTROCANTO INTELLIGENTE

Attivando la funzione UPPER 2 INTELL/LAYER (34), spia INTELL accesa, si aggiunge automaticamente un controcanto musicale alle singole note suonate nella sezione UPPER 1, in base dell'accordo completo suonato nella sezione Arranger o Lower. Il controcanto viene eseguito con il suono impostato nella sezione "UPPER 2"

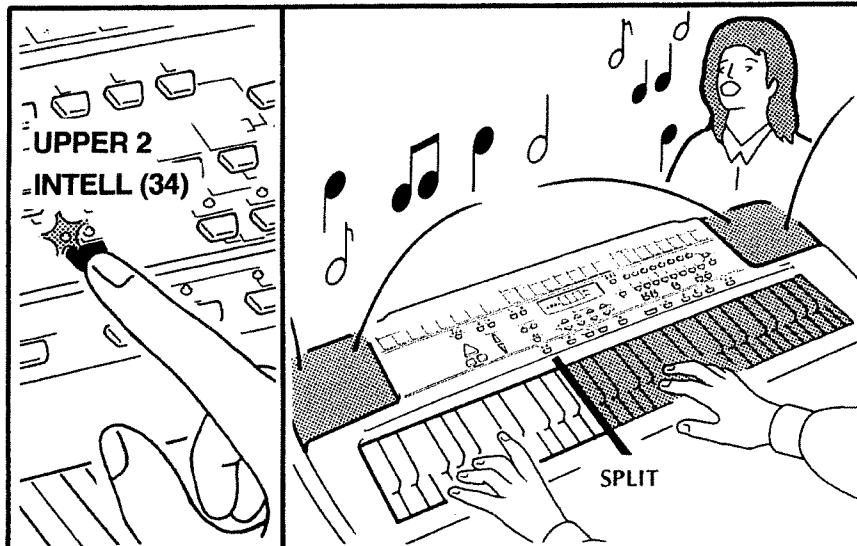

## UPPER 2 LAYER

Questa funzione permette di sovrapporre due suoni sulla tastiera. Premere il pulsante UPPER 2 INTELL/LAYER (34) fino a quando la spia LAYER si accende.

Ora è possibile avere nella porzione di tastiera dedicata alla sezione UPPER 1, due suoni sovrapposti contemporaneamente. Sezione UPPER 1 + Sezione UPPER 2

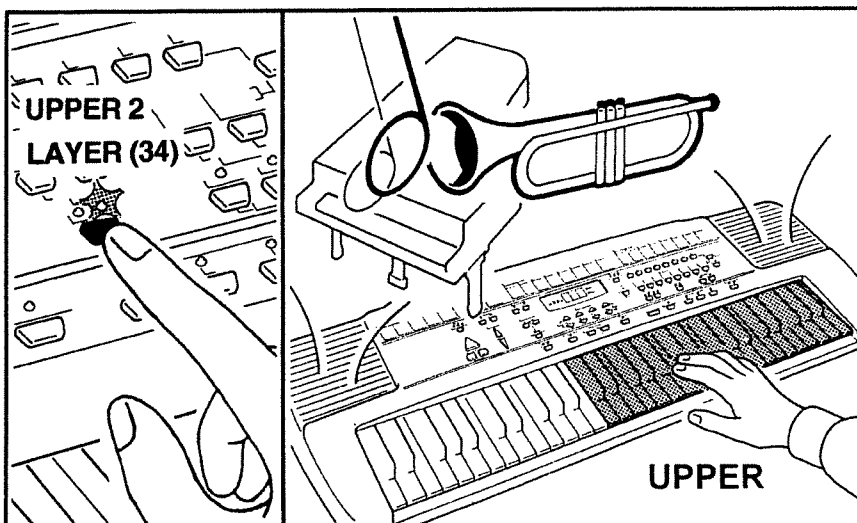

## DRUM PATTERN

Questa funzione vi consente di modificare l'accompagnamento di batteria in tempo reale.

Selezionando uno dei tre livelli di Drum Pattern si potranno eliminare progressivamente alcuni strumenti percussivi dal pattern di batteria dello stile selezionato.

Premendo il pulsante DRUM PATTERN (18) è possibile selezionare ciclicamente i 3 DRUM PATTERN (spia relativa accesa).

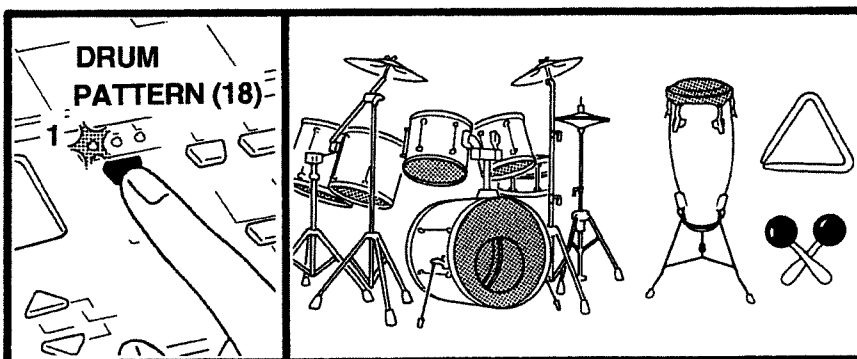

Quando la spia DRUM PATTERN (18) n° 1 è accesa, si possono ascoltare tutte le parti della batteria e percussioni dello stile selezionato.

Quando la spia DRUM PATTERN (18) n° 2 è accesa, noterete che alcuni timbri percussivi vengono eliminati (es. congas).

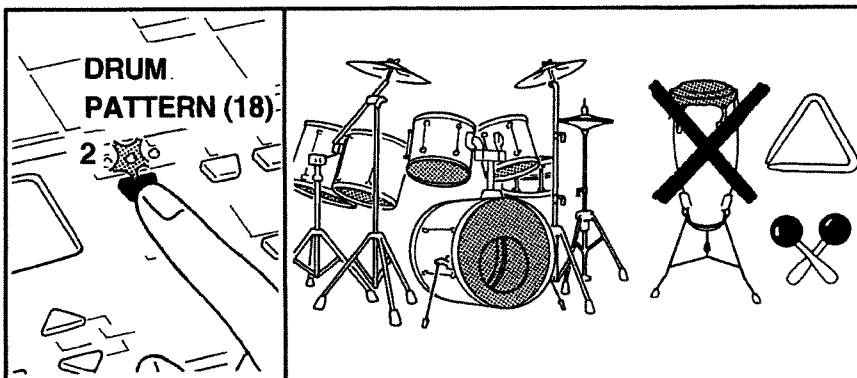

## **UPPER 2 MELODY INTELLIGENCE**

Melody Intelligence is a function that automatically creates a harmony part for the single-note melodies you play. To activate this function, press the UPPER 2 INTELL button (34) until the INTELL indicator lights.

The resulting harmony part is actually based upon the chords you play in the Arranger or Lower section.

The Harmony part is played using the sound selected on the UPPER2 part.

## **UPPER 2 LAYER**

This function allows to layer two sounds on the keyboard. Press the UPPER 2 INTELL/LAYER button (34) until the LAYER indicator lights. Now it is possible to play two sounds simultaneously in the UPPER section.

## **DRUM PATTERN**

This function allows you to modify the Drum accompaniment in real-time. There are three levels of complexity:

Pressing the Drum Pattern (18), it is possible to select alternatively the three DRUMPATTERNs (relative LED is lit).

When the DRUMPATTERN (18) '1' LED is lit, you can listen to all the parts of the Drum.

If you press DRUM PATTERN '2' button, you will notice that one or two percussion sounds (the congas, for example) disappear.

## **UPPER2 MELODY INTELLIGENCE**

Melody Intelligence ist eine Funktion, die der von Ihnen gespielten Melodiestimme automatisch eine zweite Stimme hinzufügt. Drücken Sie den MELODY INTELL-Taster (34), bis die M.INTELL-LED leuchtet.

Die zweite Stimme richtet sich nach den Akkorden, die Sie links (in der Arranger- oder Lower-Sektion) spielen.

Die zweite Stimmewird immer mit dem Upper 2 zugeordneten Klang gespielt.

## **UPPER2 LAYER**

Diese Funktion erlaubt die gleichzeitige Verwendung von zwei Klängen zum Spielen der Melodiestimme. Drücken Sie den UPPER2 M.INTELL/LAYER-Taster (34), bis die LAYER-Diode leuchtet. Jetzt hören Sie beim Spielen der Melodie jeweils zwei Klänge.

## **DRUM PATTERN**

Mit dieser Funktion können Sie die Schlagzeugbegleitung während des Spielens abwandeln. Es gibt drei Möglichkeiten:

Drücken Sie DRUM PATTERN (18), um eines der drei Schlagzeugmuster (DRUM PATTERN) anzuwählen; die dazugehörige Diode leuchtet.

Wenn die DRUM PATTERN 1-Diode (18) leuchtet, wird die gesamte Schlagzeugbegleitung wiedergegeben.

Wenn Sie den DRUMPATTERN 2-Taster drücken, werden Sie merken, daß bestimmte Percussion-Klänge wegfallen (z.B. die Congas).

## **UPPER 2 MELODY INTELLIGENCE**

*Presser le bouton UPPER 2 INTELL/LAYER (34) (diode MELODY INTELL allumée) ajoute automatiquement un contre-chant aux mélodies à une note jouées en zone Upper 1, ce contre-chant étant choisi en fonction de l'accord joué en section Arranger ou Lower. Le contre-chant est joué avec le son sélectionné dans la section "UPPER 2".*

## **UPPER 2 LAYER**

*Cette fonction donne la possibilité de superposer deux sons dans le clavier. Pressez le bouton UPPER 2 INTELL/LAYER (34), (diode Layer allumée).*

*Maintenant il est possible d'avoir dans la partie du clavier dédiée à la section UPPER 1, deux sons superposés en même temps: Section UPPER 1+Section UPPER 2.*

## **DRUM PATTERN**

*Cette fonction vous permet de modifier l'accompagnement de batterie en temps réel. La sélection d'un des trois niveaux DRUM PATTERN supprime des instruments de batterie et de percussion.*

*En appuyant le bouton DRUM PATTERN (18) il est possible de sélectionner en cycle les trois DRUM PATTERN (diode correspondante allumée).*

*Quand la diode DRUM PATTERN (18) N° 1 est allumée, il est possible d'écouter toutes les parties de batterie et percussion dans le style sélectionné.*

*Quand la diode DRUM PATTERN (18) N° 2 est allumée, vous remarquerez que quelque son de percussion est supprimé (ex. les congas).*

Quando la spia DRUM PATTERN (18) n° 3 è accesa, potete ascoltare l'accompagnamento di batteria più semplice per lo stile selezionato.

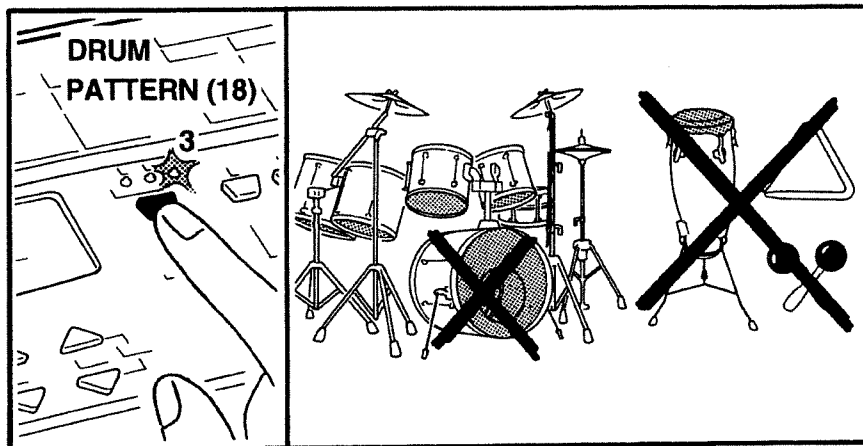

## PREDISPOSIZIONE AUTOMATICA

a) Premere uno dei pulsanti ONE TOUCH PRG (44), la relativa spia luminosa si accende.

b) Selezionare lo stile desiderato con i pulsanti di selezione MUSIC STYLE (19).

Automaticamente la macchina imposta tutto quello che prima abbiamo fatto manualmente cioè:

- 1) Timbro consigliato per la sezione UP1.
- 2) Situazione di Split in modo Arranger.
- 3) Chord Memory (Memoria dell'accordo).
- 4) Funzione Synchro/Start.
- 5) Effetto Chorus se necessario.

Ogni stile dispone di tre diverse memorie ONE TOUCH PRG.

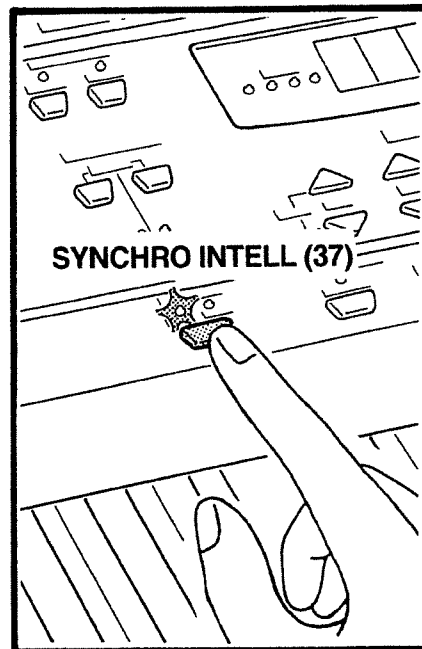
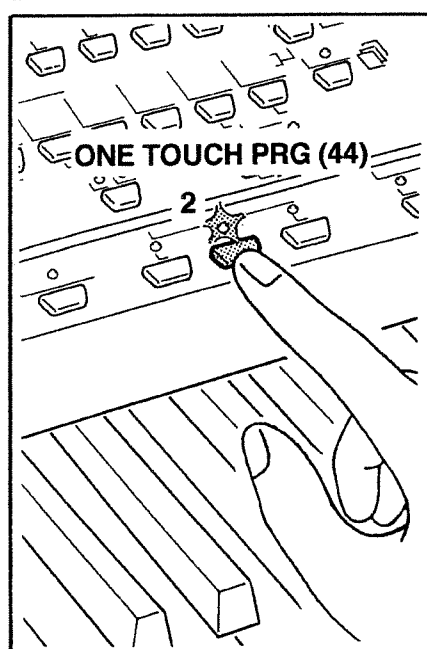

## COME SINCRONIZZARE L'ARRANGIAMENTO SECONDO LE VOSTRE ESIGENZE

Premere il pulsante SYNCHRO (37) fino a che la spia INTELL si accende. In questo modo si attiva la funzione SYNCHRO INTELL.

Questa funzione, utile per un utente poco esperto, permette di arrestare momentaneamente l'esecuzione di uno stile musicale ogni volta che viene rilasciata la mano sinistra dalla sezione Arranger della tastiera. L'esecuzione poi riprende dal punto in cui è stata momentaneamente sospesa quando si segue un successivo accordo nella sezione Arranger.

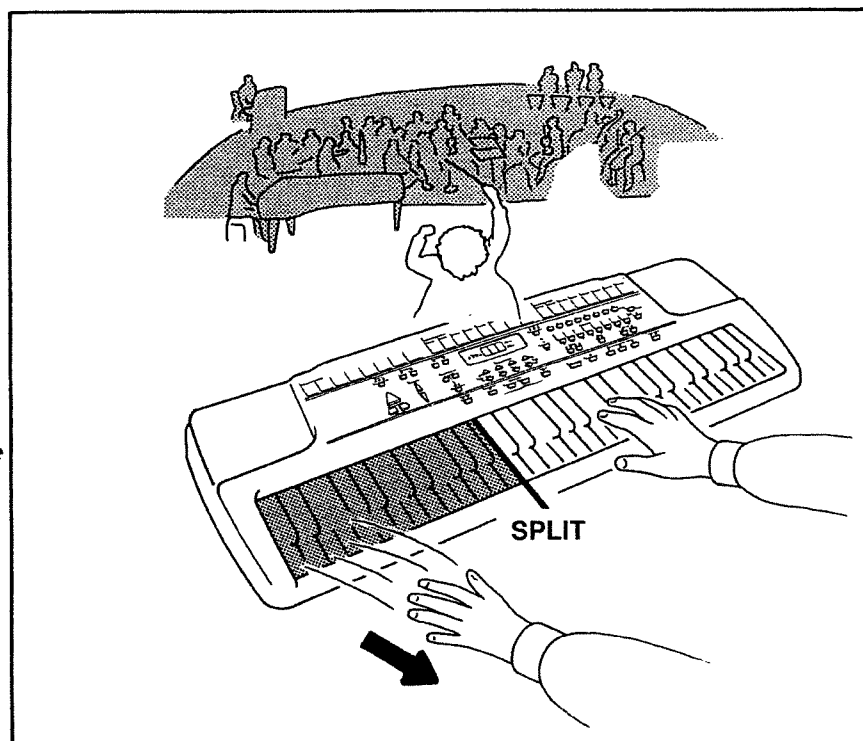

Press the DRUMPATTERN '3' button to select the simplest drum accompaniment of the current Style.

### **ONE TOUCH**

The ONE TOUCH PRG function is not active when you turn on the instrument.

- a) Press one of the ONE TOUCH PRG buttons (44) so that the indicator lights.
- b) Select the desired Music Style with the buttons in the MUSIC STYLE section (19).

The E-28 will automatically make the best settings for your performance, settings that you would otherwise have to make manually. The E-28 will automatically select:

- 1) A suitable Upper 1 Tone (for the solo part)
- 2) Split function is activated and Arranger mode selected
- 3) The Chord Memory function
- 4) The Synchro Start function
- 5) Digital effects (chorus/reverb).

Each style has three different ONETOUCHPRG memories.

### **SYNCHRO INTELLIGENCE**

Press the SYNCHRO button (37) (the INTELL indicator starts flashing). The SYNCHRO INTELL function is now active.

This function is particularly helpful for learning new songs because it allows you to temporarily stop Music Style playback by releasing all keys in the Arranger section. (This will pause the Music Style to give you time to find the next notes.) Playback will resume from the pause point the instant you play another note in the Arranger section.

Wenn Sie DRUMPATTERN 3 drücken, bleibt nur noch das Gerüst des Schlagzeugparts übrig.

### **ONE TOUCH**

Beim Einschalten des E-28 wird die ONETOUCHPRG-Funktion nicht automatisch aktiviert.

- a) Drücken Sie einen der ONE TOUCH PRG-Taster (44) (die LED leuchtet).
- b) Wählen Sie einen Music Style mit den MUSIC STYLE-Tastern (19) aus.

Es werden nun folgende Parameter automatisch eingestellt, die Sie sonst manuell einstellen müßten:

- 1) Passender Klang für die Upper1-Sektion (Melodiestimme).
  - 2) Aktive Split-Funktion mit Anwahl des Arrangers.
  - 3) Aktivierung der Chord Memory-Funktion.
  - 4) Aktivierung der Synchro Start-Funktion.
  - 5) Einstellen der Digital-Effekte (Chorus/Reverb)
- Für jeden Music Style sind drei ONE-TOUCH PRG-Speicher belegt.

### **SYNCHRO INTELLIGENCE**

Drücken Sie den SYNCHRO-Taster (37) (die INTELL-LED beginnt zu blinken). Damit wäre die SYNCHRO INTELL-Funktion eingeschaltet.

Diese Funktion eignet sich besonders zum Einstudieren neuer Stücke, weil die Music Style-Wiedergabe jeweils angehalten wird, sobald Sie alle Tasten in der Arranger-Sektion loslassen. (Sie können also in aller Ruhe die Tasten des nächsten Akkordes suchen.) Sobald Sie links auf dem Manual wieder eine oder mehrere Tasten drücken, wird die Wiedergabe ab der Stelle, an der Sie sie angehalten haben, fortgesetzt.

*Quand la diode DRUM PATTERN (18) N° 3 est allumé, vous pouvez écouter l'accompagnement le plus simple du style sélectionné.*

### **ONE TOUCH PROGRAM**

- a) *Pressez le bouton ONE TOUCH (44), la diode correspondante d'allume.*
- b) *Sélectionnez le style que vous voulez employer en utilisant les boutons MUSIC STYLE (19).*

*L'instrument réglera automatiquement toutes les fonctions qui l'on précédemment été manuellement:*

- 1) *Le son correct pour la section UP1.*
- 2) *Le réglage de Split en mode Arranger.*
- 3) *La fonction Chord Memory.*
- 4) *La fonction Synchro Start.*
- 5) *L'effet Chorus (si nécessaire).*

*Chaque style dispose de trois différentes memoires ONE TOUCH PRG.*

### **COMMENT SYNCHRONISER L'ARRANGEMENT SELON VOS BESOINS**

*Pressez le bouton SYNCHRO (37) jusqu'à ce que la diode INTELL s'allume. La fonction SYNCHRO INTELL est activée.*

*Avec cette fonction, qui est extrêmement utile pour les débutants, le style en cours peut être temporairement stoppé quand les touches jouées en main gauche dans la section Arranger sont relâchées.*

*Quand un accord est à nouveau joué dans la section Arranger, le style reprend du point auquel il s'était arrêté.*

## COME TRASPORRE LO STRUMENTO

Per cambiare la tonalità (trasposizione) dello strumento premere il pulsante **SELECT TUNE/TRANSP (28)** fino a che la spia **TRANPOSE** si accende.

Impostare la trasposizione usando i pulsanti **TEMPO/DATA (27)**, il visualizzatore indica il numero di semitoni impostati per la trasposizione. Le possibili tonalità selezionabili arrivano fino a:  
+ 12 semitoni e - 12 semitoni.

Per disattivare la trasposizione premere il pulsante **SELECT TUNE/TRANSP (28)** fino a che la spia **TRANPOSE** si accende. Il display indica il valore di trasposizione correntemente impostato.

Premere poi contemporaneamente i pulsanti **TEMPO/DATA (27)**. Il valore di trasposizione viene riportato a "0".

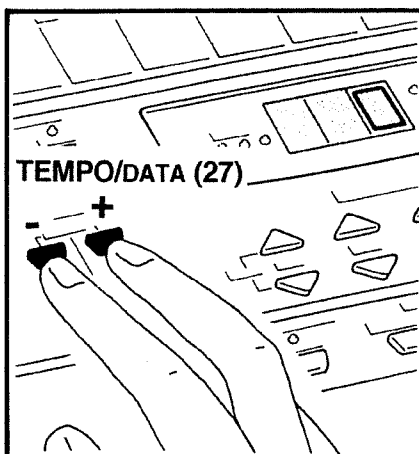
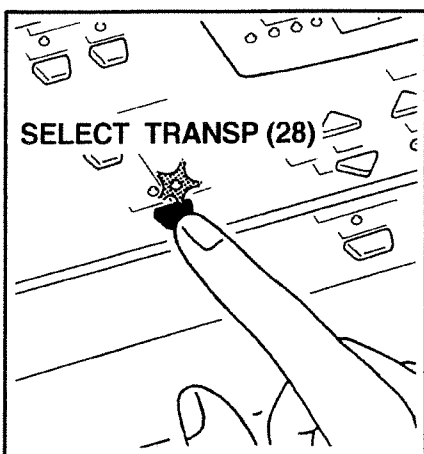
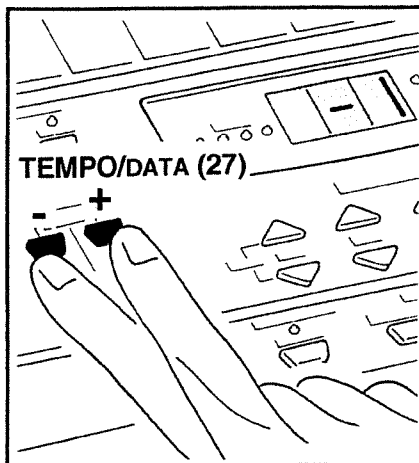
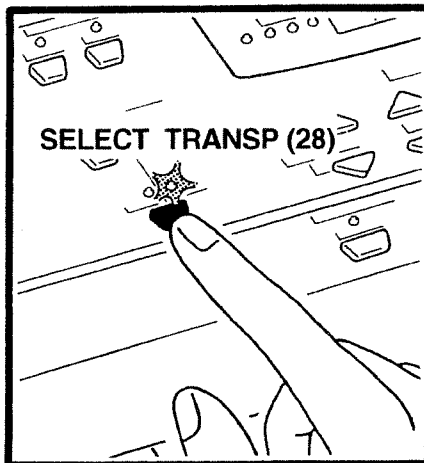

## COME ACCORDARE LO STRUMENTO

L'accordatura principale dello strumento può essere modificata utilizzando i pulsanti **TEMPO/DATA (27)**.

Premere il pulsante **SELECT TUNE/TRANSP (28)** fino a che la spia **TUNE** si accende.

Usando i pulsanti **TEMPO/DATA (27)** modificare l'intonazione globale dello strumento.

Ogniqualevolta si preme uno dei pulsanti **TEMPO/DATA (27)** il display visualizza per qualche secondo un valore da -99 a 99.

Per un veloce ritorno dello strumento all'accordatura principale standard (LA = 440,0 Hz) premere contemporaneamente i due pulsanti **TEMPO/DATA (27)**.

Il valore standard viene indicato sul display con "0".

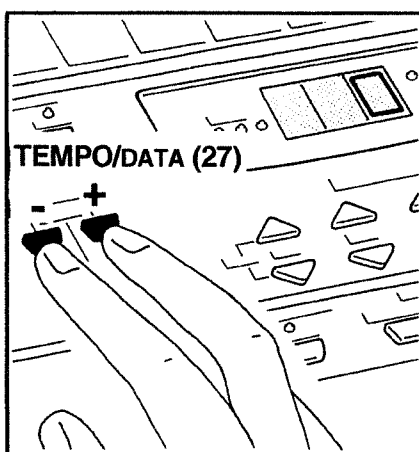
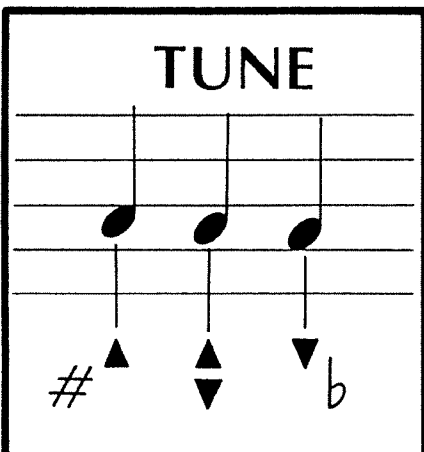
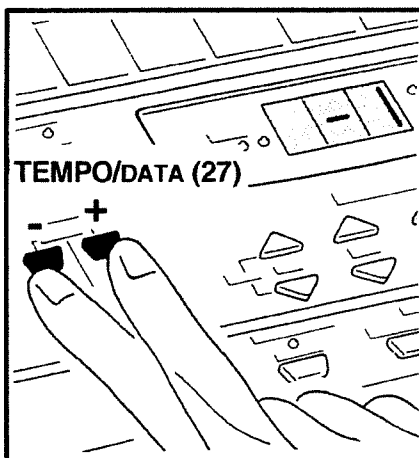
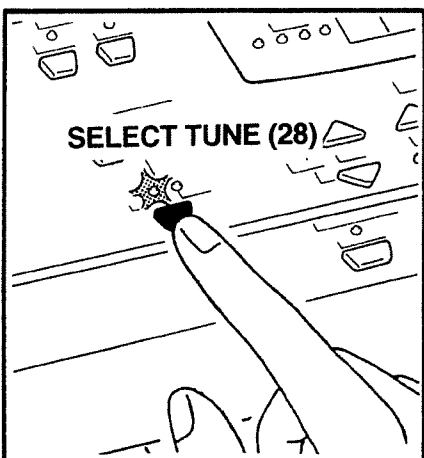



## TRANPOSE FUNCTION

To transpose the instrument press the **SELECT TUNE/TRANSP** button (28) until the **TUNE** indicator lights. Set the transpose value pressing the **TEMPO/DATA** (27) buttons. The transpose interval is set and displayed in semitone steps. You can set any transpose interval between +12 semitones and - 12 semitones.

To disable the transpose setting you have just made, press the **SELECT TUNE/TRANP** button (28) until the **TRANSP** indicator lights. The display shows the transpose value.

Press both **TEMPO/DATA** buttons (27) simultaneously to set the transpose interval back to "0".

## MASTER TUNE

The master tuning of the instrument can be changed using the **TUNE** function.

Press the **SELECT/TUNE TRANSP** button (28) until the **TUNE** indicator lights.

Using the **TEMPO/DATA** buttons (27), you can modify the global tuning of the instrument.

Every time you press one of the **TEMPO/DATA** buttons (27) the display shows a value between -99 and + 99 cents for a few seconds.

To quickly return to the standard tuning (A4= 440.0Hz) press both **TEMPO/DATA** buttons (27) simultaneously.

The standard value (440.0Hz) is shown on the display with "0".

## TRANSPONIEREN

Um das Manual zu transponieren, halten Sie den **SELECT TUNE/TRANSP**-Taster (28) gedrückt, bis die **TUNE**-LED leuchtet. Stellen Sie das Transpositionsintervall mit den **TEMPO/DATA**-Tastern (27) ein. Der nun im Display angezeigte Wert bezieht sich auf das Halbtonintervall. Der Einstellbereich der Transponierfunktion beträgt -12 bis +12 Halbtöne (jeweils eine Oktave).

Wenn Sie dieses Transpositionsintervall zeitweilig nicht brauchen, drücken Sie den **SELECT TUNE/TRANSP**-Taster (28), bis die **TRANSP**-LED leuchtet. Im Display erscheint nun der eingestellte Transpositionsintervallwert. Um den Transpositionsintervallwert wieder zu löschen, drücken Sie beide **TEMPO/DATA**-Taster (27) gleichzeitig. Hierdurch wählen Sie wieder den Wert "0" an.

## GESAMTSTIMMUNG

Mit der **TUNE**-Funktion läßt sich die Gesamtstimmung Ihres Instrumentes ändern.

Drücken Sie den **SELECT TUNE/TRANSP**-Taster (28), bis die **TUNE**-LED leuchtet.

Mit den **TEMPO/DATA**-Tastern (27) können Sie nun die Gesamtstimmung des E-28 ändern.

Jedesmal, wenn Sie einen dieser Taster drücken, ändert sich der im Display angezeigte Wert im Bereich -99 bis +99 Cent (1 Halbton). Kurz darauf verschwindet dieser Wert wieder.

Wenn Sie anschließend wieder die vorgegebene Stimmung (A4= 440Hz) aufrufen möchten, drücken Sie beide **TEMPO/DATA**-Taster (47) gleichzeitig.

Die vorgegebene Stimmung (440Hz) wird im Display mit Hilfe des Wertes "0" angezeigt.

## COMMENT TRANSPOSER L'INSTRUMENT

*Pour transposer l'instrument, pressez et tenez enfoncé le bouton **SELECT TUNE/TRANSP** (28); après quelques secondes, la diode **TRANPOSE** s'allume.*

*Fixez la valeur de transposition en pressant les boutons **TEMPO/DATA** (27). L'afficheur indiquera le nombre de demi-tons dont l'instrument a été transposé. Les réglages de transposition, peuvent aller de +12 demi-tons à - 12 demi-tons.*

*Pour couper la transposition presser le bouton **SELECT TUNE TRANSP** (28); la diode **TRANSP** s'allume. L'afficheur indiquera la valeur de transposition sélectionnée.*

*Pressez simultanément les boutons **TEMPO/DATA** (27). La valeur standard de transposition est sélectionnée à "0".*

## ACCORD DE L'INSTRUMENT

*L'accord général de l'instrument peut être changé avec les boutons **TEMPO/DATA** (27).*

*Pressez le bouton **SELECT TUNE/TRANSP** (28), la diode **TUNE** s'allume.*

*Pressez un des boutons **TEMPO/DATA** (27) pour changer la hauteur de l'instrument.*

*Chaque fois qu'un bouton **TEMPO/DATA** (27) est pressé, l'afficheur indique une valeur de -99 à +99.*

*Pour revenir à la hauteur standard de l'instrument (LA=440 Hz), pressez simultanément les boutons **TEMPO/DATA** (27).*

*La valeur standard s'affiche sous la forme "0".*

**COME IMPOSTARE  
IL RANGE  
DI FUNZIONAMENTO  
DEL PITCH BENDER.  
( PITCH BENDER RANGE)**

Premere e mantenere premuto il pulsante **SELECT TUNE/TRANSP (28)** fino a che la spia **TUNE** lampeggia. Il display visualizza il valore corrente impostato al Pitch Bender Range.

Mantenendo premuto il pulsante **SELECT TUNE/TRANSP (28)** e premendo uno dei pulsanti **TEMPO/DATA (27)** impostare il valore desiderato (0 da 24 semitoni).

Se vengono premuti contemporaneamente i pulsanti **TEMPO/DATA (27)**, viene ripristinato il valore originale di "Pitch Bender Range" (1 semitono).

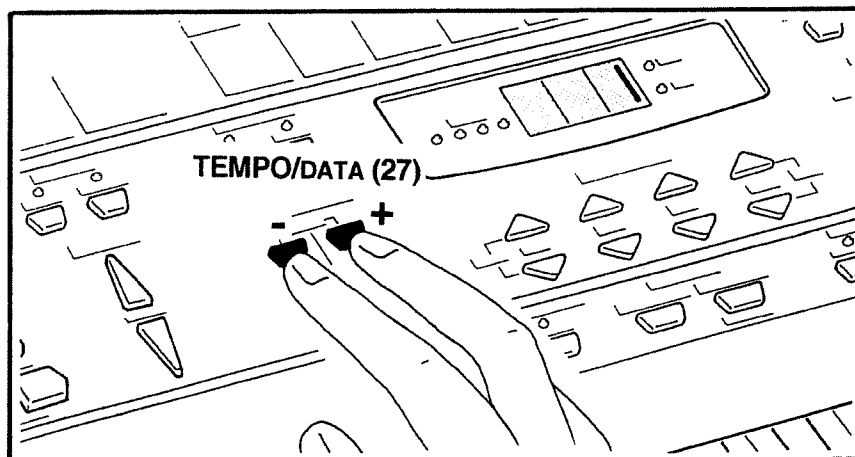
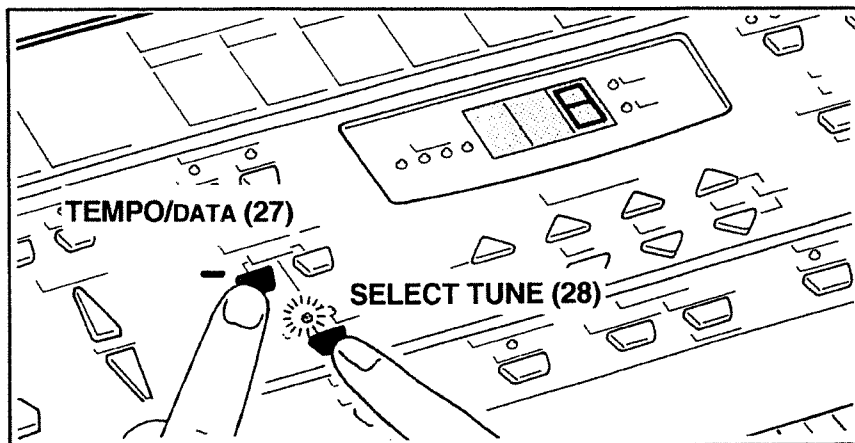

**COME REGISTRARE E  
RIASCOLTARE UN BRANO**

**REGISTRAZIONE**

a) Fermare il ritmo, se stà già suonando, premendo il pulsante **START/STOP (42)**.

b) Premere il pulsante **RECORDER REC/PLAY (45)**, la spia rossa **REC** si accende.

c) Selezionare il ritmo (Style) per la registrazione; scegliere i timbri (Tone) per le sezioni Lower e Upper nonché i relativi volumi ed effetti.

A questo punto la registrazione può essere avviata in tre modi:

1) Premere il pulsante **START/ STOP (42)**, il ritmo e la registrazione si avviano automaticamente.

2) Premere il pulsante **SYNCHRO (37)** fino a che la spia **START** si accenda.

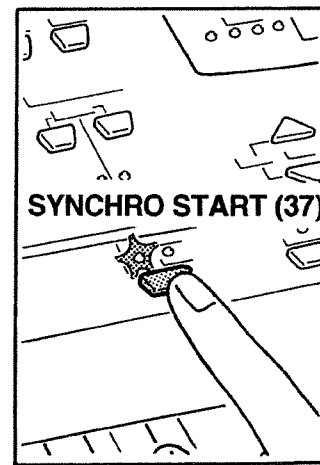
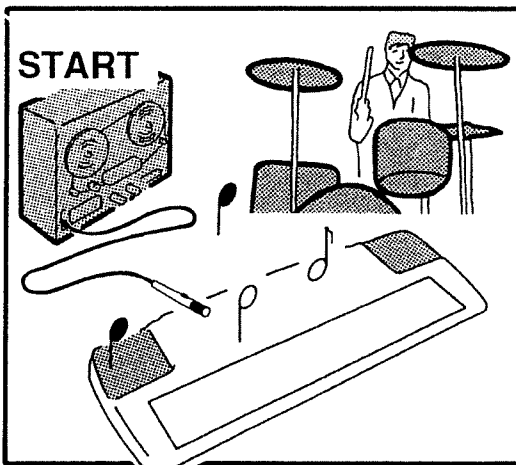
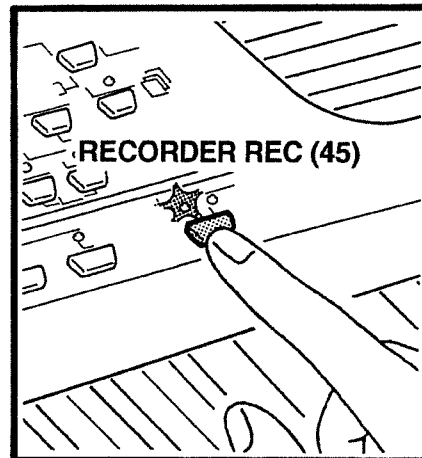
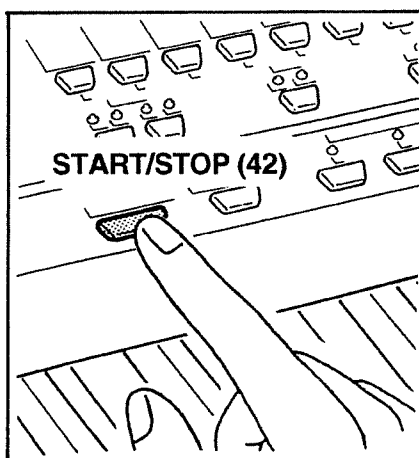

## PITCH BEND RANGE

Press and hold the **SELECT TUNE/TRANSP** button (28) until the **TUNE** indicator lights. The display shows the selected **Pitch Bender Range**.

Holding the **SELECT TUNE /TRANSP** button (28) while pressing one of the **TEMPO/DATA** buttons, set the desired value (0 to 24 semitones).

To return to the preset **Pitch Bend range ("1")**, press both **TEMPO/DATA** buttons (27) simultaneously.

## RECORDING AND PLAYING BACK A SONG

### RECORDING

- a) If the Recorder is already playing back, stop the song by pressing the **START/STOP** button (42).
- b) Press the **RECORDER REC/PLAY** button (45) (**REC** indicator lights).
- c) Select the **Music Style** you wish to use as backing for your recording. Choose the **Tones** for the **Lower** and **Upper** sections. Set volume levels and effects.

Now you can start the recording in three different ways:

- 1) Press the **START/STOP** button (42); recording starts immediately.
- 2) Press the **SYNCHRO** button (37) (**START** indicator lights).

## PITCH BEND-INTERVALL

Halten Sie **SELECT TUNE/TRANSP** (28) gedrückt, bis die **TUNE**-Diode leuchtet. Im Display erscheint nun der derzeitige **Pitch Bend**-Wert.

Halten Sie **SELECT TUNE/TRANSP** (28) gedrückt, während Sie mit den **TEMPO/DATA**-Tastern das gewünschte Intervall (0~24 Halbtöne) einstellen.

Um wieder den vorgegebenen **Pitch Bend**-Wert ('1') zu wählen, müssen Sie beide **TEMPO/DATA**-Taster (27) gleichzeitig drücken.

## AUFNAHME UND WIEDERGABE EINES SONGS

### AUFNAHME

- a) Stoppen Sie den **Music Style** mit dem **START/STOP**-Taster (42).
- b) Drücken Sie den **RECORDER**-Taster (45) (die **REC**-LED leuchtet).
- c) Wählen Sie für die Aufnahme einen **Music Style** sowie die Klänge für die **Upper**- und **Lower**-Sektion, und stellen Sie die Lautstärke und Effekte ein.

Die Aufnahme kann nun auf drei Arten gestartet werden:

- 1) Drücken Sie **START/STOP** (42); der **Music Style** und die Aufnahme werden dadurch sofort gestartet.
- 2) Drücken Sie den **SYNCHRO**-Taster (37); die **START**-LED leuchtet nun.

## PITCH BENDER RANGE

*Pressez, et gardez pressé, le bouton **SELECT TUNE/TRANSP** (28), la diode **Tune** clignotante. L'afficheur donne la valeur du **Pitch Bender Range**.*

*Gardez pressé le bouton **SELECT TUNE TRANSP** (28) et pressez un des boutons **TEMPO/DATA** (27) pour sélectionner la valeur désirée (de 0 à 24 demi-tons).*

*Si vous pressez simultanément les deux boutons **TEMPO/DATA** (27), vous retournez à la valeur originale du "**Pitch Bender Range**" (1 demi-ton).*

## COMMENT ENREGISTRER ET REPRODUIRE UN MORCEAU

### ENREGISTREMENT

- a) *Stoppez le style en cours en pressant **START/STOP** (42).*
- b) *Pressez le bouton **RECORDER REC/PLAY** (45); la diode rouge **REC** s'allume.*
- c) *Sélectionnez le style pour l'enregistrement; sélectionnez les sons pour la zone **Lower** et la zone **Upper**, ainsi que les volumes et effets correspondants.*

*Maintenant, l'enregistrement peut être lancé de trois façons différentes:*

- 1) *Pressez le bouton **START/STOP** (42); le style et l'enregistrement commencent aussitôt.*
- 2) *Pressez le bouton **SYNCHRO** (37); la diode **START** s'allumera.*

a) Se avete selezionato uno dei due tipi di Split (spia **SPLIT ARRANG (9)** o **SPLIT LOW (9)** accesa) premere un tasto nella sezione a sinistra della tastiera; il ritmo e la registrazione si avviano automaticamente.

b) Nel caso in cui lo Split sia disattivato (spia **SPLIT ARRANG (9)** o **SPLIT LOW (9)** spenta) è sufficiente suonare una qualsiasi nota sulla tastiera per avviare il ritmo e la registrazione.

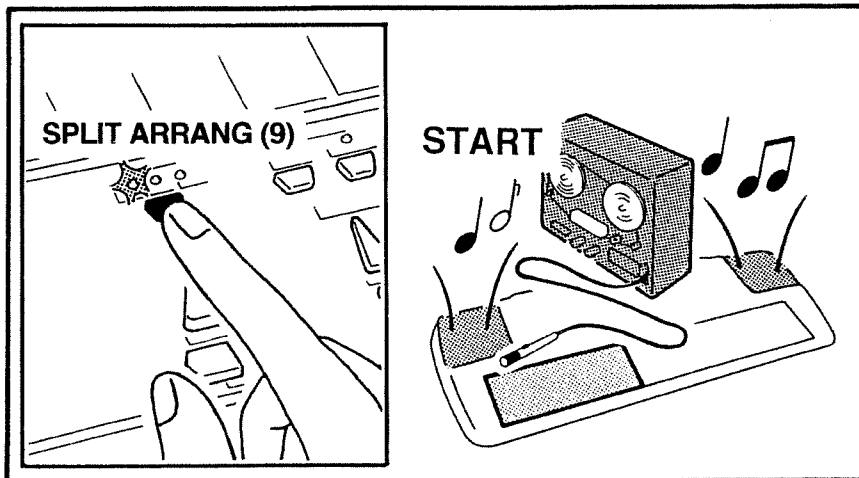

3) Premere il pulsante **INTRO/ENDING (43)**, la registrazione si avvia con l'introduzione del ritmo scelto.

L'Intro può essere selezionato insieme alla funzione **Synchro/Start**.

a) Premere il pulsante **SYNCHRO (37)** fino a che la spia **START** si accenda.

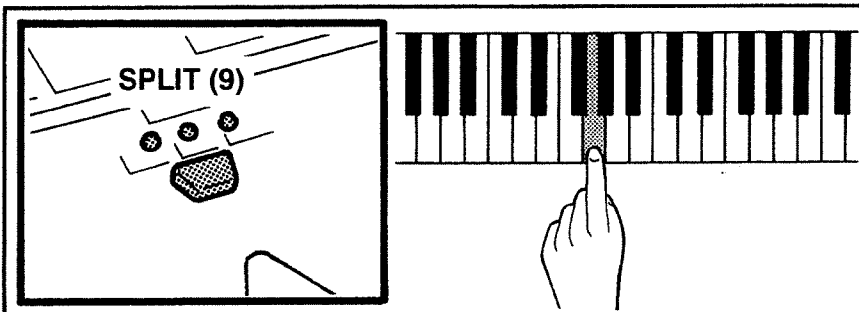

b) Premere il pulsante **INTRO/ENDING (43)**, la spia inizia a lampeggiare. A questo punto è sufficiente riferirsi alla procedura 2a o 2b per attivare la registrazione.

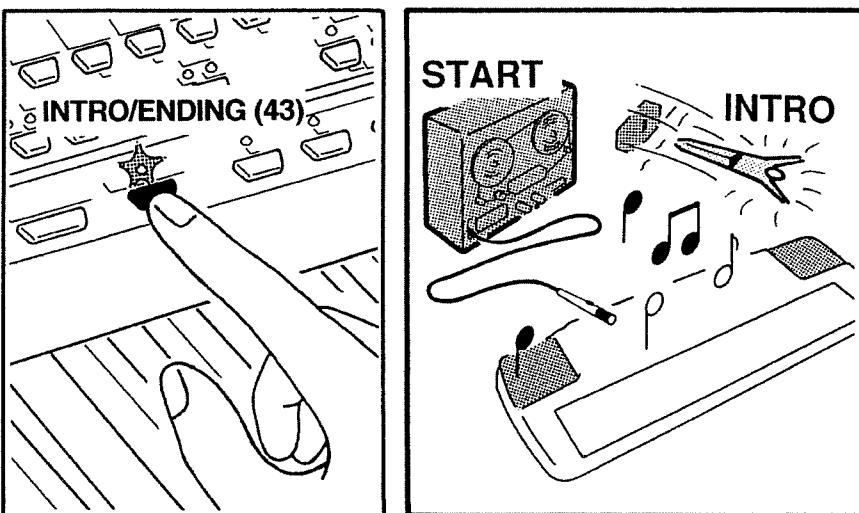

E' possibile registrare nel Recorder le seguenti funzioni:

- Note per le sezioni Arranger, Lower, Upper, Drum.
- Cambiamento di timbro (Tone) per le sezioni Upper 1/2 e Lower.
- Cambiamento di ritmo (Style), variazione (Variation), Fill In To Variation, Fill In To Original, Intro/Ending.
- Cambiamento di velocità (Tempo).
- Cambiamento di Split.
- Cambiamento di volume (Balance) per le sezioni Arranger, Lower, Upper.
- Modulation e Pitch Shift.
- Selezione degli effetti Reverb e Chorus.
- Funzioni di Chord Memory, Chord Intelligence e Melody Intelligence.
- Sustain (usando il pedale opzionale).
- Cambiamento di intonazione per ogni singolo grado della Scala (KEYBOARD SCALE).

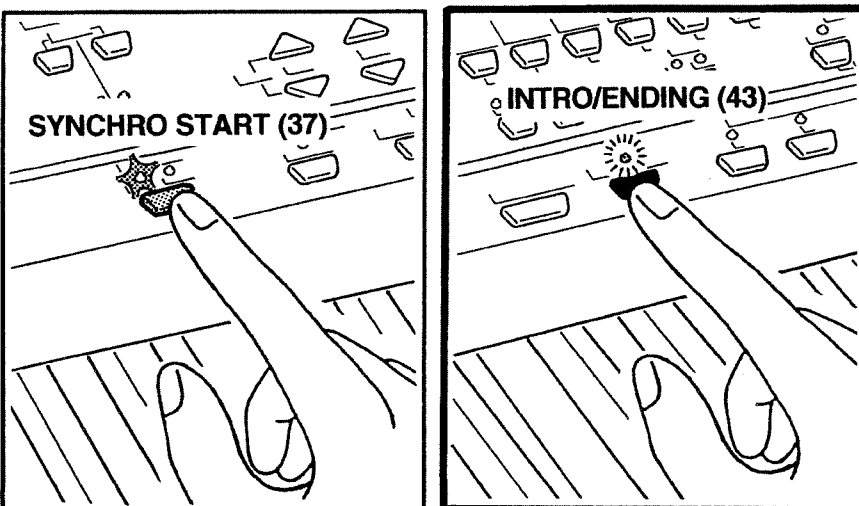

a) In either Split mode (ARRANG or LOW indicator lights), playing in the Lower section will automatically start the recording.

b) If you deactivate the Split function (ARRANG and LOW indicators are off), recording will start as soon as you press any key on the keyboard.

3) Press the INTRO/ENDING button (43): recording starts with the Music Style's Intro phrase.

The Intro can be started with the Synchro/Start function:

a) Press the SYNCHRO button (37) (START indicator lights).

b) Press the INTRO/ENDING button (43) (indicator starts flashing). Refer to 3a or 3b to start the recording.

Here is what will be recorded:

- Notes of the Arranger, Lower, Upper and Drum sections.
- Tone selection for the Upper 1/2 and Lower sections.
- Style selection, Variation selection, Fill In To Variation, Fill In To Original, Intro/Ending.
- Tempo changes.
- Split settings.
- Volume changes for Arranger, Lower and Upper sections.
- Modulation and Pitch Shifts.
- Reverb and Chorus selections.
- Chord Memory, Chord Intelligence and Melody Intelligence.
- Sustained Tones (using an optional pedal).
- KBD SCALE tuning.

a) In einem der beiden Split-Betriebe (wenn die ARRANG- oder LOW-Diode leuchtet) wird die Aufnahme gestartet, sobald Sie links eine oder mehrere Noten spielen.

b) Wenn die SPLIT-Funktion nicht aktiv ist (die ARRANG- und LOW-LED leuchtet nicht), drücken Sie eine beliebige Taste auf dem Manual, um den Music Style und die Aufnahme zu starten.

3) Drücken Sie INTRO/ENDING (43); die Aufnahme beginnt mit dem Intro des angewählten Music Styles.

Das Intro kann auch mit der SYNCHRO START-Funktion kombiniert werden:

a) Drücken Sie den SYNCHRO-Taster (37), bis die START-LED leuchtet.

b) Drücken Sie INTRO/ENDING (43) (die LED blinkt). Siehe "3a" oder "3b" zum Starten der Aufnahme.

Es werden jeweils folgende Dinge aufgenommen:

- Noten des Arrangers, der Lower-, der Upper- und der Drum-Sektion
- Tone-Anwahl für die Upper1/2- und Lower-Sektion
- Style-Anwahl, Variation-Anwahl, Fill In To Variation, Fill In To Original, Intro/Ending
- Änderungen des Tempos
- Änderungen des Split-Betriebs
- Lautstärke der Arranger-, Lower und Upper-Sektion
- Modulation und Pitch Bend
- Einstellungen des Reverb- und Chorus-Effektes
- Chord Memory, Chord Intelligence und Melody Intelligence
- Halten bestimmter Noten (mit einem optionalen Fußtaster)
- KBD SCALE-Einstellung

a) Si un des deux modes Split a été sélectionné (diode SPLIT ARRANG (9) ou SPLIT LOWER (9) allumée, jouez un accord dans la partie gauche du clavier et le style et l'enregistrement commenceront automatiquement.

b) Si le mode Split est désactivé (diodes SPLIT ARRANG (9) ou SPLIT LOWER (9) éteintes), pressez simplement une touche du clavier pour lancer le style et l'enregistrement.

3) Pressez le bouton INTRO/ENDING (43); l'enregistrement commencera avec l'introduction correspondant au style sélectionné.

L'intro peut être associée à la fonction Synchro/Start.

a) Pressez le bouton SYNCHRO (37) pour que la diode START s'allume.

b) Pressez le bouton INTRO/ENDING (43); la diode commencera à clignoter. Reportez-vous alors à la procédure décrite en 2a et 2b pour lancer l'enregistrement.

Les fonctions suivantes peuvent être enregistrées:

- Modes Arranger, Lower, Upper, Drum.
- Changements de son (Tone) pour les zones Upper 1/2 et Lower.
- Changements de style, Variation, Fill In To Variation, Fill In To Original, Intro/Ending.
- Changements de tempo.
- Changements de split.
- Balance de volume pour les sections Arranger, Lower et Upper.
- Modulation et décalage de hauteur;
- Sélection des effets Reverb et Chorus.
- Fonctions Chord Memory, Chord Intelligence et Melody Intelligence.
- Sustain (avec la pédale optionnelle).
- Changement de tonalité (Keyboard Scale).

Il Recorder vi informa quando la capacità di memoria del brano che state registrando si sta esaurendo (la memoria può contenere fino a 2500 note) facendo lampeggiare la spia REC.

Questo succede quando rimane disponibile soltanto il 10% della memoria.

Quando la memoria viene totalmente impegnata, la registrazione viene automaticamente interrotta. Il ritmo viene disinserito e la spia REC si spegne.

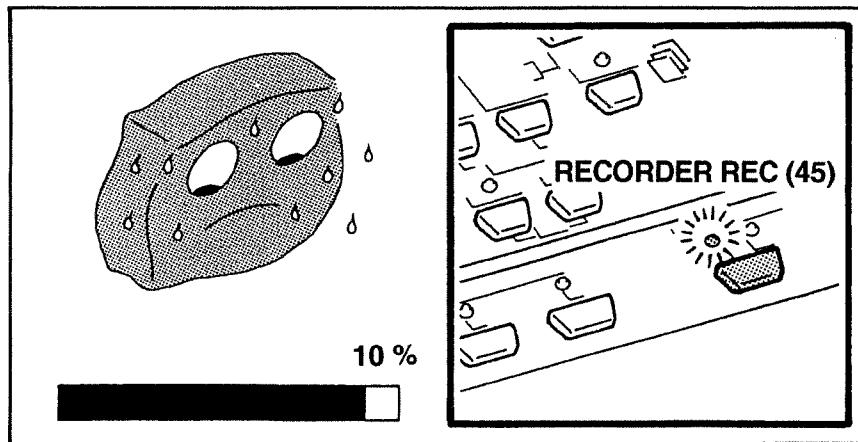

### RIASCOLTO

a) Fermare il ritmo, se stà già suonando, premendo il pulsante START/STOP (42).

b) Premere il pulsante RECORDER REC/PLAY (45) fino ad accendere la spia PLAY.

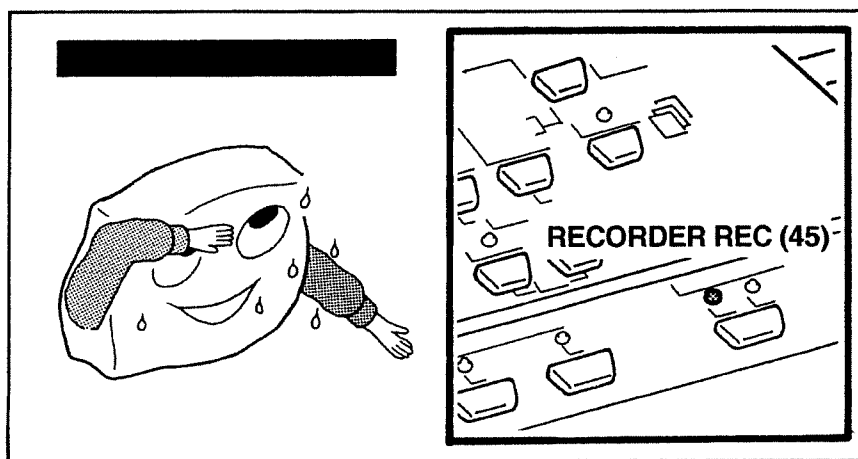

c) Premere il pulsante START/STOP (42) per avviare l'esecuzione del brano. Il brano si ferma automaticamente alla fine della sua esecuzione o può essere bloccato semplicemente ripremendo il pulsante START/STOP (42), la spia PLAY si spegne.

d) Se desiderate che il brano sia eseguito ripetutamente (Loop) premere il pulsante RECORDER REC/PLAY (45) sino a che la spia PLAY inizia a lampeggiare.

Non è possibile attivare la funzione Loop se la registrazione termina con un "Ending".

Per disabilitare la funzione Loop premere nuovamente il pulsante RECORDER REC/PLAY (45).

Quando si spegne lo strumento il brano registrato NON resta in memoria.

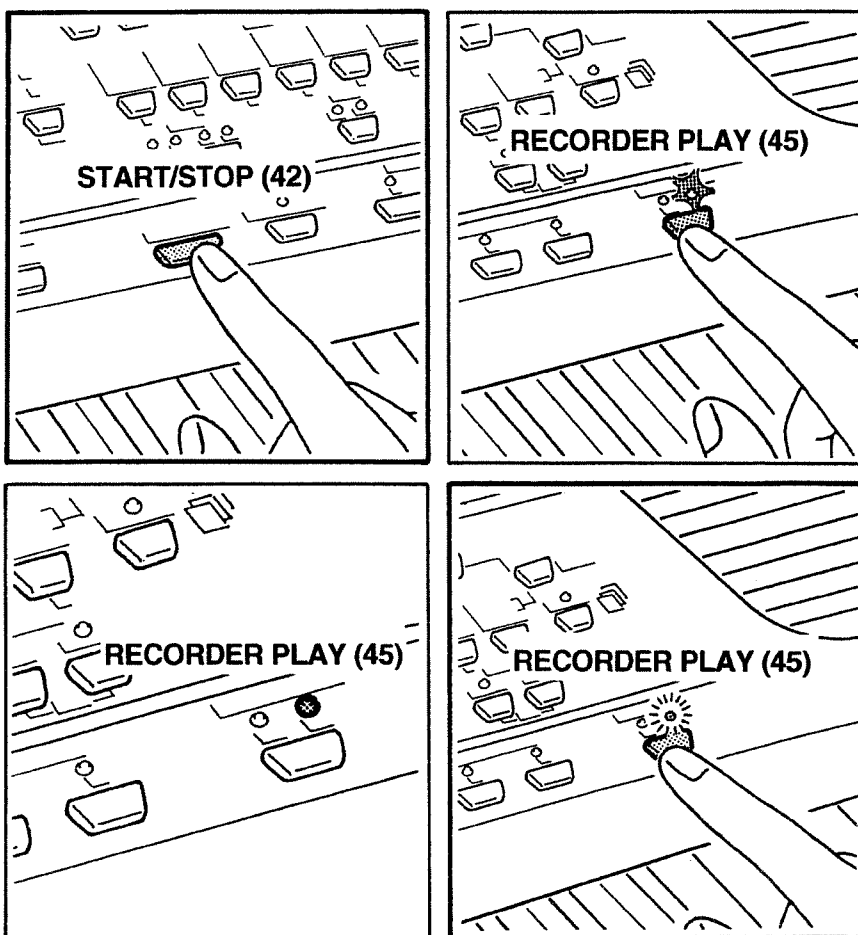

The REC indicator starts flashing whenever the Recorder is nearing its maximum capacity (which is approximately 1000 notes). This occurs when the Recorder is approximately 90% full.

When the memory is completely full, recording is stopped automatically. (The Music Style stops playing and the REC indicator goes dark.)

### PLAYBACK

- a) If you are currently using a Music Style, stop it by pressing the START/STOP button (42).
- b) Press the RECORDER button (45) until the PLAY indicator lights.
- c) Press the START/STOP button (42) to start the playback of the song. The song will automatically stop at the end. You can also stop it by pressing the START/STOP button (42); the PLAY indicator will go out.
- d) If you want to repeat the song (Loop), press the RECORDER button (45) until PLAY indicator starts flashing.

**NOTE:**  
The Loop function does not work for songs that contain an Ending phrase.

To disable the Loop function, press the RECORDER button (45) again.

**NOTE:**  
When you turn the instrument off, the recorded song is deleted.

Sobald sich die Song-Speicherkapazität dem Ende neigt, warnt der Recorder Sie mit Hilfe der blinkenden REC-LED, daß nur noch 10% des Speichers frei sind. (Es können bis zu 1000 Noten aufgezeichnet werden).

Wenn der Song-Speicher voll ist, wird die Aufnahme automatisch ausgeschaltet. (Außerdem wird die Style-Wiedergabe angehalten und die REC-LED erlischt.)

### WIEDERGABE

- a) Stoppen Sie nötigenfalls den Music Style mit dem START/STOP-Taster (42).
- b) Drücken Sie den RECORDER-Taster (45), bis die PLAY-LED leuchtet.
- c) Drücken Sie START/STOP (42), um den aufgenommenen Song abzuspielen. Die Wiedergabe stoppt automatisch nach dem letzten Songtakt. Sie können die Wiedergabe aber auch jederzeit mit START/STOP (42) unterbrechen; die PLAY-LED erlischt dann.
- d) Um den Song wiederholt wiederzugeben (Loop), halten Sie den RECORDER-Taster (45) so lange gedrückt, bis die PLAY-LED blinkt.

**ANMERKUNG:**  
Wenn Sie auch eine Ending-Phrase aufgezeichnet haben, kann die Loop-Funktion nicht verwendet werden. Um die Loop-Funktion wieder abzuschalten, drücken Sie nochmals den RECORDER-Taster (45).

**ANMERKUNG:**  
Wenn Sie den E-28 ausschalten, wird der aufgezeichnete Song wieder gelöscht.

*L'enregistreur (Recorder) vous informera quand vous approcherez de la saturation totale de la mémoire pour le morceau que vous enregistrez (jusqu'à 2500 notes peuvent être stockées) en faisant clignoter la diode REC. Cela se produit quand il ne reste plus que 10% de mémoire disponible.*

*Quand la mémoire est pleine, l'enregistrement s'interrompt automatiquement, le style s'arrête et la diode REC s'éteint.*

### REPRODUCTION

- a) *Stoppez le style s'il est en cours de jeu en pressant le bouton START/STOP (42).*
- b) *Pressez le bouton RECORDER (45) pour faire s'allumer la diode PLAY.*
- c) *Pressez le bouton START/STOP (42) pour lancer la reproduction. Le style stoppera automatiquement après la dernière mesure du morceau. Sinon, le morceau peut à tout moment être stoppé en pressant à nouveau le bouton START/STOP (42), et la diode PLAY s'éteint.*
- d) *Si vous désirez une reproduction répétitive (en boucle) du morceau, pressez le bouton RECORDER (45) pour que la diode Play commence à clignoter.*

*La fonction de bouclage ne peut pas être activée si un motif "Ending" a été enregistré en fin de morceau.*

*Pour désactiver la mise en boucle, pressez à nouveau le bouton RECORDER (45).*

*Quand l'instrument est débranché, le morceau enregistré disparaît.*

## COME OTTENERE ACCORDATURE DIVERSE (KEYBOARD SCALE)

a) Premere e mantenere premuto il pulsante **KEYBOARD SCALE (13)**. Il display indica la dicitura "ScL".

b) Continuando a mantenere premuto questo pulsante, premere sulla tastiera il tasto relativo al grado della scala da abbassare di 1/4 di tono.

Il display indica "-50" ciò significa che l'intonazione della nota relativa viene abbassata di 50 cents (1/4 di tono).

Premendo di nuovo lo stesso tasto il display indica il valore "OFF" e la variazione di intonazione della nota relativa viene disattivata.

c) Effettuata questa operazione rilasciare il tasto **KEYBOARD SCALE (13)**.

Le note selezionate con la procedura sopra descritta risulteranno intonate 1/4 di tono più in basso rispetto alla scala ben temperata.

Tutte le note selezionate in una ottava sono automaticamente impostate per tutte le ottave dello strumento.

È anche possibile scegliere una variazione di intonazione diversa da quella standard (-50 cents). Mentre viene visualizzato sul display il valore relativo alla variazione di intonazione, utilizzare i pulsanti **TEMPO/DATA (27)** per modificare il valore di intonazione della singola nota.

Per attivare l'accordatura impostata: premere il pulsante **KEYBOARD SCALE (13)** la spia relativa si accende e vengono attivate le variazioni di intonazione precedentemente impostate.

Per disattivare l'accordatura impostata:

premere di nuovo il pulsante **KEYBOARD SCALE (13)** la spia si spegne e l'accordatura standard (ben temperata) viene ripristinata.

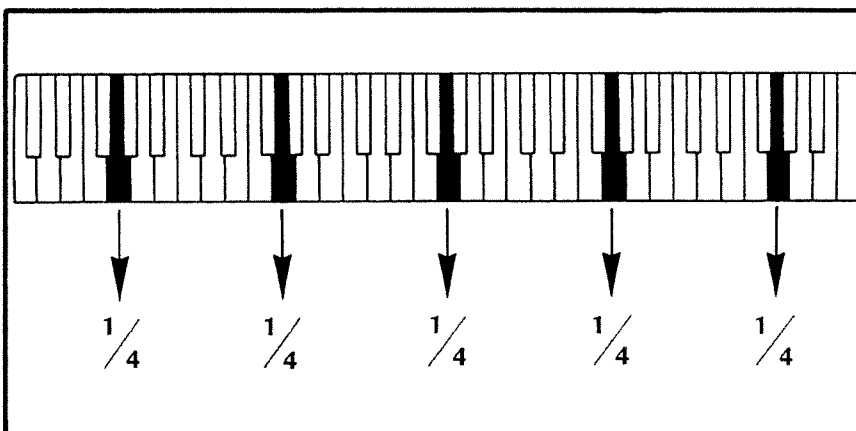
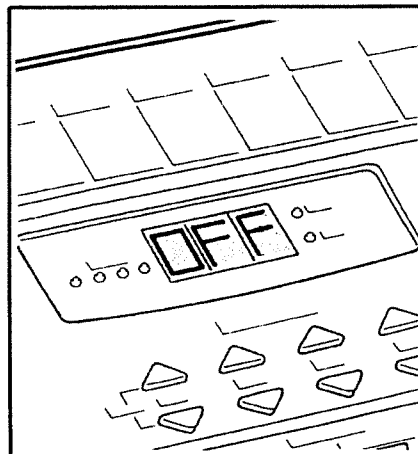
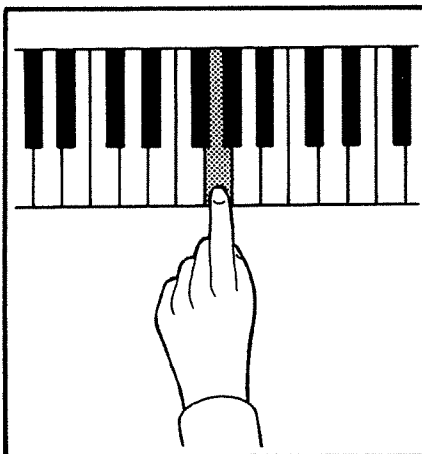
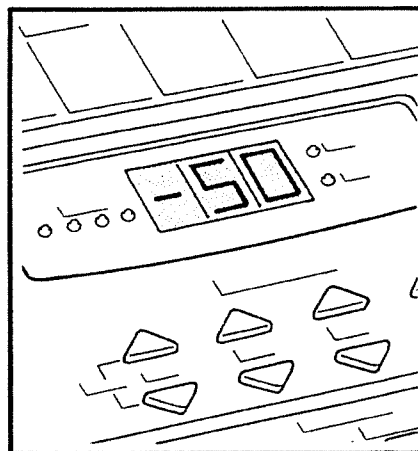
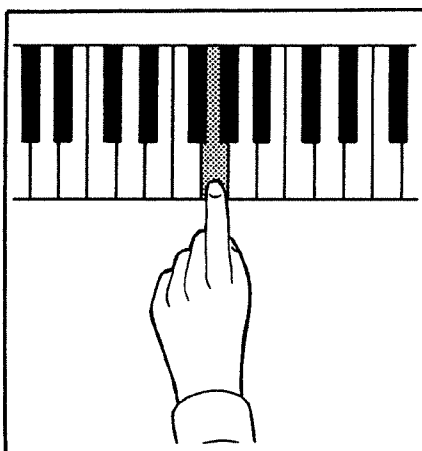
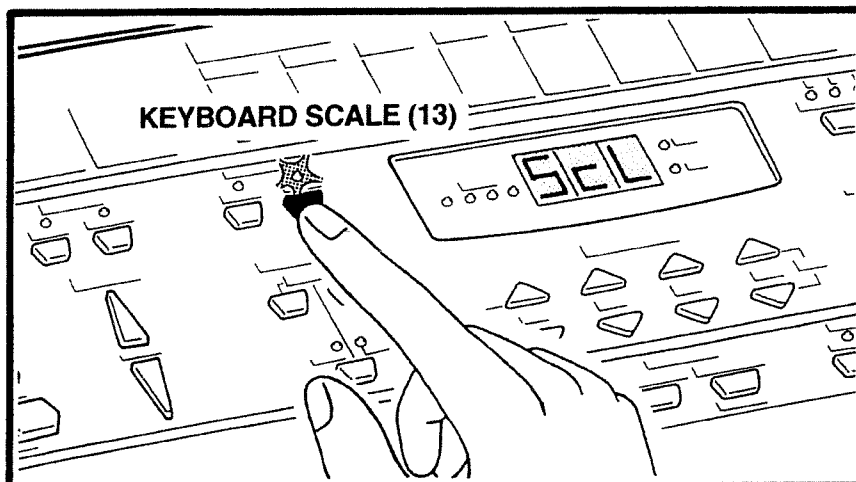



## CREATING DIFFERENT TUNINGS: KEYBOARD SCALE

- a) Press and hold the KBD SCALE button (13). The display shows "SCL".
- b) While holding this button, press the key whose pitch you wish to lower by a quarter tone (50 cents).

The display will show "-50" meaning that the note has been lowered by 50 cents (1/4 tone). Press the same key again to return to the original tuning (indicated by a "OFF" in the display) of that note.

- c) Release the KBD SCALE button (13).

The pitch of the notes selected with the above procedure will be lowered by a quarter tone with respect to equal temperament (usual tuning).

Any changes in tuning you set for one note of an octave will automatically be set for all other notes of the same name (ie. in all octaves).

It is also possible to choose a tuning different from the standard one (-50 cents): whenever the value '-50' is displayed, you can change it by means of the TEMPO/DATA (27) buttons.

**Using the set tuning:**  
Press the KBD SCALE button (13) again; the corresponding indicator lights and all tune variations previously set are recalled.

**To cancel the tuning you set:**

Press the KBD button (13) again; the indicator goes off and the E-28 returns to its preset tuning (equal temperament).

## ÄNDERN DER TASTATUR-SKALA

- a) Halten Sie den KBD SCALE-Taster (13) gedrückt. Im Display erscheint nun die Meldung 'SCL'.
- b) Halten Sie KBD SCALE weiterhin gedrückt und drücken Sie die Taste auf dem Manual, deren Tonhöhe um einen Viertelton gesenkt werden soll.

Im Display erscheint nun der Wert "-50", um Sie darauf hinzuweisen, daß die Tonhöhe um 50 Cent (= 1 Viertelton) gesenkt wurde. Wenn Sie diese Taste noch einmal drücken, wird wieder der Wert "0" (Normalstimmung) angezeigt.

- c) Lassen Sie danach den KBD SCALE-Taster (13) los.

Die veränderten Noten liegen in der Tonhöhe um einen Viertelton niedriger als die wohltemperierte Stimmung (die ab Werk vorgegeben ist).

Die Stimmungsänderung einer Note gilt automatisch für alle gleichnamigen Noten in den übrigen Oktaven.

Sie brauchen nicht unbedingt den vorgegebenen Wert (-50) zu verwenden: Wenn im Display erst einmal der Wert "-50" angezeigt wird, können Sie die Stimmung der zuletzt gewählten Note mit den TEMPO/DATA-Tastern (27) manuell ändern.

**Aktivieren der veränderten Stimmung:**  
Drücken Sie KBD SCALE (13) noch einmal. Die dazugehörige LED leuchtet nun, um anzuzeigen, daß wieder die zuvor eingestellten Scale-Wert aufgerufen werden.

**Anwahl der wohltemperierten Stimmung:**  
Drücken Sie KBD SCALE (13) noch einmal. Die dazugehörige LED erlischt nun und der E-28 kehrt wieder zur wohltemperierten Stimmung zurück.

## COMMENT OBTENIR DIFFERENTS TEMPERAMENTS (KEYBOARD SCALE)

- a) *Pressez et tenez enfoncé le bouton KBD SCALE (13). L'afficheur indiquera "SCL".*
- b) *En tenant enfoncé le bouton, pressez sur le clavier la note que vous désirez diminuer d'un quart de ton.*

*L'afficheur indiquera "-50". L'hauteur de chaque demi-ton de la gamme tempérée peut être abaissée de 50 centièmes (un quart de ton). Pressez à nouveau la même touche, l'afficheur indiquera la valeur "0"; la variation est désactivée.*

- c) *Après cette procédure, relâchez le bouton KBD SCALE (13).*

*Les notes sélectionnées avec la procédure ci-dessus seront produites un quart de ton au dessous de la hauteur voulue par un tempérament égal.*

*Toutes les altérations accomplies ici pour une octave sont répercutées sur les autres octaves.*

*Il est possible choisir une variation différente de celle standard (-50).*

**Pour activer le tempérament programmé:**  
*Pressez le bouton KBD SCALE (13), la diode correspondante s'allume.*

**Pour annuler la procédure effectuée:**

*Pressez à nouveau le bouton KBD SCALE (13), la diode s'éteint et le tempérament redevient égal.*

L'E-28 viene fornito con una accordatura orientale preimpostata che comprende il DO e il SI abbassati di 1/4 di tono rispetto all'accordatura standard.

Per attivare questa accordatura premere il pulsante **KEYBOARD SCALE (13)** fino a che la spia relativa si accende.

Ad una successiva accensione dello strumento l'accordatura torna ad essere quella di tipo normale (scala ben temperata).

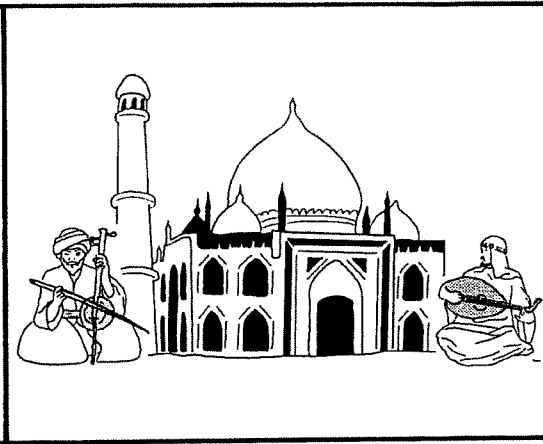
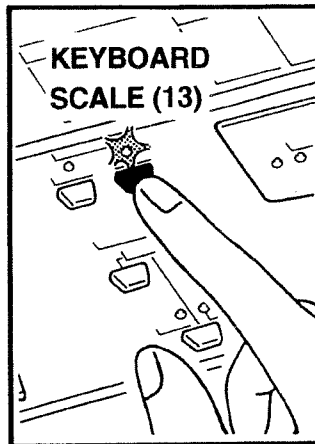

### COLLEGAMENTI CON ALTRI SISTEMI MIDI

M.I.D.I. sta per Musical Instrument Digital Interface (Interfaccia Digitale per Strumenti Musicali). MIDI è un'interfaccia standardizzata grazie alla quale tutti gli strumenti musicali digitali, attrezzati con collegamenti MIDI, possono scambiare dati.

Spegner l'E-28 e tutte le altre attrezzature MIDI prima di effettuare collegamenti con altri sistemi MIDI.

Ci sono due prese MIDI nel pannello posteriore dell'E-28:

a) Presa MIDI IN.  
Utilizzare questa presa per ricevere da un'attrezzatura esterna MIDI i segnali MIDI, che controllano la sorgente del suono dell'E-28.  
\* Il segnale ricevuto nel MIDI IN, non è inviato al MIDI OUT.

b) Presa MIDI OUT.  
Utilizzare questa presa per inviare dall'E-28 segnali MIDI che controllano attrezzature esterne MIDI.

Usare solamente cavi MIDI (opzionali) per collegare i vari strumenti fra di loro.

Per ulteriori informazioni sul MIDI, leggere anche l'allegato opuscolo "Guida al MIDI".

Quando si impiega l'E-28 per controllare moduli o sintetizzatori esterni, il collegamento deve essere come figura A.

Quando si impiega un sequencer o tastiera MIDI esterna per controllare l'E-28, il collegamento deve essere come figura B.

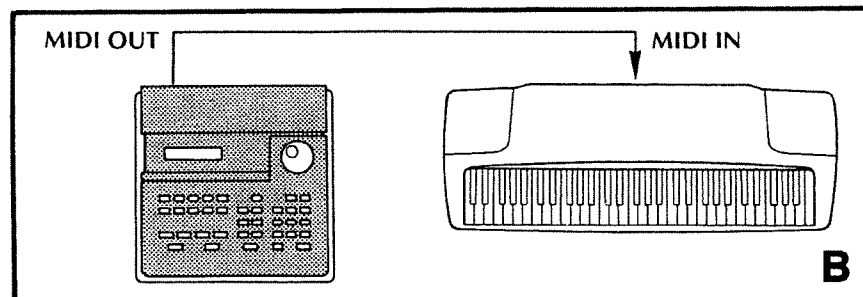
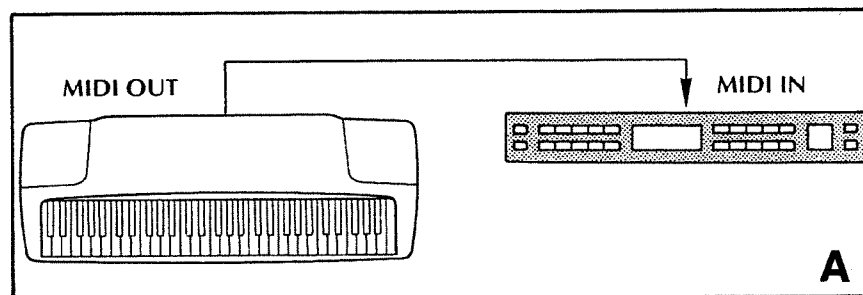
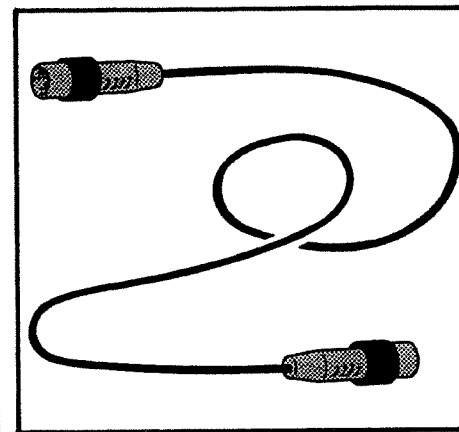
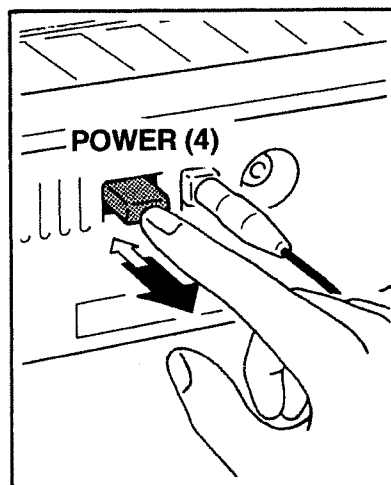
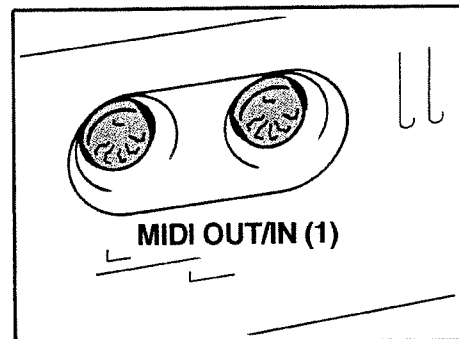

The E-28 is supplied with a preset oriental Scale with C and B lowered by a quarter tone compared to the standard tuning.

To activate this tuning press the KBD SCALE button (13) until the corresponding indicator lights.

At power on, the standard tuning will be reset (equal temperament).

## USING MIDI

MIDI stands for Musical Instrument Digital Interface — an industry-wide communications standard for the exchange of performance information among MIDI-equipped instruments and devices.

Before making any connections with other devices, be sure the E-28 and all external devices are turned off.

There are two MIDI sockets on the E-28's rear panel:

- a) **MIDI IN:**  
This socket is used to receive performance information from an external MIDI device. The data received here can control the E-28, just as if its buttons and keys were being pressed.  
\*The data received via the MIDI IN socket is not re-transmitted through the MIDI OUT socket.
- b) **MIDI OUT:**  
This socket is used to transmit the E-28's performance data to some external MIDI device, thereby controlling its sounds and functions.

**NOTE:**  
Use only proper MIDI cables (optional) when connecting the E-28 to other MIDI instruments. For further information about MIDI, please refer to 'MIDI Guide'. When using the E-28 to control sound modules (or synthesizers), connect the devices as shown in figure A. When a MIDI sequencer (or keyboard) is used to control the E-28, connect the devices as shown in figure B.

Der E-28 enthält eine vorprogrammierte arabische Stimmung, bei der das C und H einen Viertelton tiefer gestimmt sind als bei der wohltemperierten Stimmung.

Um diese Stimmung aufzurufen, müssen sie KBD SCALE (13) drücken, bis die dazugehörige LED leuchtet.

Nach jedem Einschalten des E-28 wird automatisch die Standard-Stimmung (wohltemperierte Skala) angewählt.

## MIDI-FUNKTIONEN

MIDI steht für "Musical Instrument Digital Interface" und ist ein weltweiter Standard für elektronische Musikinstrumente zum Austausch von MIDI-Daten. Genauer gesagt, handelt es sich um eine genormte Schnittstelle, über die Sie MIDI-kompatible Instrumente Musikdaten austauschen können.

Bevor Sie den E-28 mit einem anderen MIDI-Instrument verbinden, schalten Sie alle beteiligten Instrumente aus.

Der E-28 ist mit zwei MIDI-Buchsen ausgestattet:

- a) **MIDI IN**  
Über diese Buchse kann der E-28 MIDI-Daten von anderen Instrumenten empfangen. Diese Daten haben den gleichen Effekt wie das Spielen und Anwählen von Klängen usw. auf dem E-28.  
\* Die über die MIDI IN-Buchse empfangenen Daten werden nicht über MIDI OUT ausgegeben.
- b) **MIDI OUT:**  
An dieser Buchse liegen die Daten des E-28 selbst an (also alle Noten, die Sie und/oder das Instrument spielen). Diese Daten können von anderen MIDI-Instrumenten empfangen werden.

**ANMERKUNG:**  
Verwenden Sie ausschließlich MIDI-Kabel (Sonderzubehör) für die MIDI-Verbindungen. Weitere Hinweise bezüglich des MIDI-Standards entnehmen Sie bitte dem beiliegenden Heft über MIDI.

Wenn der E-28 Soundmodule oder externe Synthesizer ansteuern soll, verbinden Sie die Instrumente wie in Abbildung A gezeigt. Soll der E-28 von einem Sequenzer (oder einem anderen Tasteninstrument) angesteuert werden, nehmen Sie bitte die in Abbildung B gezeigten Anschlüsse vor.

*Le E-28 contient dans sa mémoire une gamme orientale avec le DO et le SI baissés d'un quart de ton.*

*Pour l'activer, pressez le bouton KBD SCALE (13) jusqu'à la diode correspondante s'allume.*

*Quand l'instrument est éteint puis rallumé, le tempérament redevient égal.*

## COMMENT SE CONNECTER À D'AUTRES APPAREILS DOTÉS DU MIDI.

*M.I.D.I. est l'acronyme de Musical Instrument Digital Interface (interface numérique pour instrument de musique). Le MIDI est un standard grâce auquel tous les instruments de musique équipés de connexions MIDI peuvent échanger des données.*

*Avant de connecter d'autres appareils, éteignez le E-28 et les autres appareils MIDI.*

*Il y a deux prises MIDI en face arrière du E-28:*

- a) *Prise MIDI IN, pour recevoir les signaux MIDI venant d'appareils MIDI externes devant piloter le E-28 et l'utiliser comme source sonore.*  
*\* Les signaux reçus en MIDI IN ne sont pas renvoyés par la MIDI OUT.*
- b) *Prise MIDI OUT, pour émettre les messages du E-28 afin de piloter des appareils MIDI externes.*

*Utilisez des câbles MIDI (optionnels) pour relier les unités. Pour plus de détails, veuillez lire attentivement le "Guide MIDI" fourni.*

*Si vous utilisez le E-28 pour piloter des modules de sons ou synthétiseurs externes, connectez les unités comme indiqué en figure A.*

*Quand un séquenceur ou clavier de commande MIDI externe sert à piloter le E-28, connectez les unités comme indiqué en figure B.*

## PULIZIA

Si consiglia l'uso di un panno asciutto e soffice per spolverare.

Per togliere le impronte o macchie usare un panno soffice leggermente inumidito con acqua e poco detersivo leggero ed asciugare completamente.

Non adoperare alcool oppure solventi come quelli per vernici.



## LISTA DI CONTROLLO

In caso di non funzionamento del vostro E-28, assicurarsi che:

- il cavo dell'alimentatore sia correttamente inserito nella Presa DC IN (5) del pannello posteriore.

- L'alimentatore sia ben collegato alla presa di rete.

Inserire eventualmente la spina di una lampada o di una radio per controllare il funzionamento della rete.

- L'interruttore generale POWER (4) sia premuto.

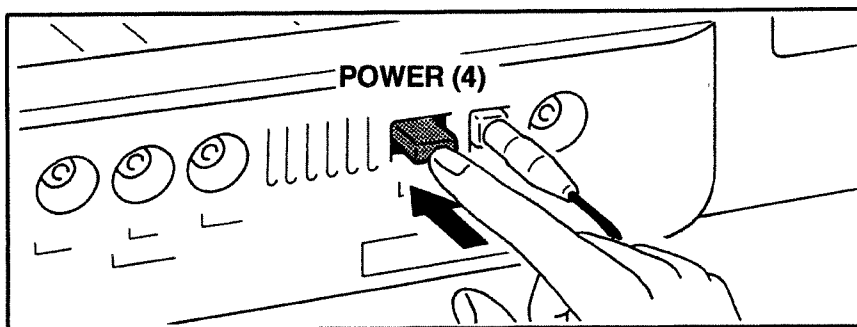
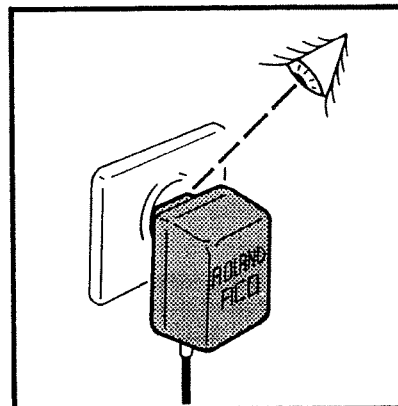
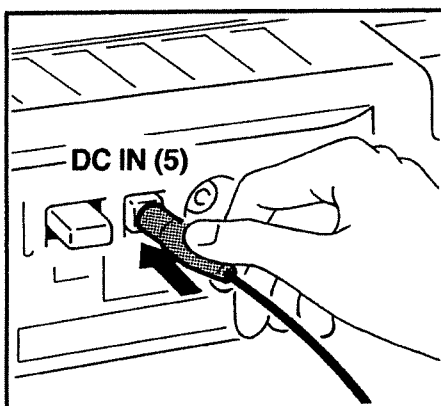

Se la tastiera non è ancora funzionante:

- rivolgetevi al vostro tecnico o negoziante ROLAND.

Non tentate nessuna riparazione personalmente.

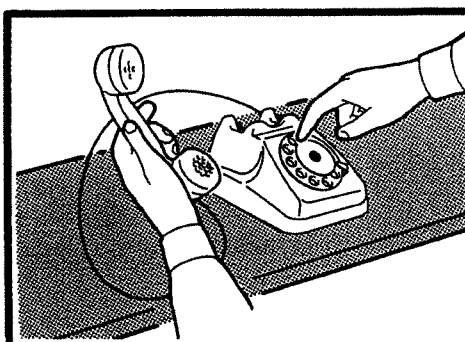

## INSTRUMENT CARE

- For everyday cleaning wipe the unit with a soft, dry cloth or one that has been slightly dampened with water. To remove stubborn dirt, use a mild, non-abrasive detergent. Afterwards, be sure to wipe the unit thoroughly with a soft, dry cloth.
- Never use benzene, thinners, alcohol or solvents of any kind to avoid the possibility of discoloration and/or deformation.

## IF YOUR E-28 FAILS TO OPERATE

Make sure that:

- The small adaptor jack is firmly plugged into the DC IN socket (5) on the rear panel.
- The AC adaptor is connected to a wall outlet.

(You may wish to connect a light or radio set to the outlet to check if it works.)  
Plug in a lamp or radio to test the wall outlet.

- The POWER ON/OFF switch (4) is ON.

In the event your instrument still does not work, please contact an authorized Roland Service Center or your Roland dealer.

Do not attempt to make any adjustments yourself.

## REINIGUNG DES E-28

- Verwenden Sie ein weiches, trockenes Tuch und bei Schmutz ein leicht mit Wasser angefeuchtetes Tuch; bei hartnäckiger Verschmutzung können Sie auch ein mildes, neutrales Reinigungsmittel verwenden. Wischen Sie die Oberfläche des E-28 danach wieder gut trocken.
- Verwenden Sie keinen Alkohol, Verdünnner oder andere ätzende Reinigungsmittel, da sonst die Oberfläche bzw. das Gehäuse beschädigt werden könnte.

## MÖGLICHE FEHLERQUELLEN

Stellen Sie sicher, daß:

- das Kabel des Netzadapters fest in der DC IN-Buchse (5) auf der Rückseite des E-28 steckt.
- der Netzadapter an eine Steckdose angeschlossen ist.

(Nötigenfalls sollten Sie eine Lampe oder ein anderes Gerät an die Steckdose anschließen, um zu überprüfen, ob sie Strom abgibt.)

- der POWER-Schalter (4) des E-28 auf der Position "ON" steht.

Sollte der E-28 trotzdem nicht ordnungsgemäß funktionieren, benachrichtigen Sie sofort Ihren Fachhändler.

Nehmen Sie keine eigenen Reparaturversuche vor.

## ENTRETIEN

- *Utilisez un chiffon sec et doux pour ôter la poussière. Pour les marques plus résistantes, utilisez un chiffon doux légèrement humidifié avec de l'eau ou un peu de détergent léger. Essayez immédiatement après.*
- *N'utilisez pas d'alcool ou de diluant tel qu'un dissolvant pour peinture.*

## SI VOTRE E-28 NE FONCTIONNE PAS CORRECTEMENT

Assurez-vous que:

- *Le cordon d'alimentation est fermement inséré dans la prise DC IN (5) de la face arrière.*

- *L'adaptateur secteur est bien relié au secteur.*

\* *Connectez une lampe ou une radio à la même prise afin de la tester.*

- *Le commutateur POWER (4) est bien enfoncé.*

*Au cas où votre instrument serait toujours inutilisable, veuillez contacter votre revendeur ou service de maintenance Roland.*

*N'essayez aucune réparation par vous-même.*

# TONES and VARIATIONS / DRUM SETS

Piano			
Tone #	Pg#	CC0#	Tone Name
A11	1	00	Piano 1
A111	08		Piano 1w
A112	16		Piano 1d
A12	2	00	Piano 2
A121	08		Piano 2w
A13	3	00	Piano 3
A131	08		Piano 3w
A14	4	00	Honky-tonk
A141	08		Honky-tonk w
A15	5	00	E.Piano 1
A151	08		Detuned EP 1
A152	16		E.Piano 1v
A153	24		60's E.Piano
A16	6	00	E.Piano 2
A161	08		Detuned EP 2
A162	16		E.Piano 2v
A17	7	00	Harpichord
A171	08		Coupled Hps.
A172	16		Harpsi.o
A173	24		Harpsi.o
A18	8	00	Clav.

Chr Perc.			
Tone #	Pg#	CC0#	Tone Name
A21	9	00	Celesta
A22	10	00	Glockenspiel
A23	11	00	Music Box
A24	12	00	Vibraphone
A241	08		Vib.w
A25	13	00	Marimba
A251	08		Marimba w
A26	14	00	Xylophone
A27	15	00	Tubular-bell
A271	08		Church Bell
A272	09		Carillon
A28	16	00	Santur

Organ			
Tone #	Pg#	CC0#	Tone Name
A31	17	00	Organ 1
A311	08		Detuned Or.1
A312	16		60's Organ 1
A313	32		Organ 4
A32	18	00	Organ 2
A321	08		Detuned Org. 2
A322	32		Organ 5
A33	19	00	Organ 3
A34	20	00	Church Org.1
A341	08		Church Org.2
A342	16		Church Org.3
A35	21	00	Reed Organ
A36	22	00	Accordion Fr
A361	08		Accordion II
A37	23	00	Harmonica
A38	24	00	Bandoneon

Guitar			
Tone #	Pg#	CC0#	Tone Name
A41	25	00	Nylon-str.Gt
A411	08		Ukulele
A412	16		Nylon Gt.o
A414	32		Nylon Gt.2
A42	26	00	Steel-str.Gt
A421	08		12-str Gt
A423	16		Mandolin
A43	27	00	Jazz Gt.
A431	08		Hawaiian Gt.
A44	28	00	Clean Gt
A441	08		Chorus Gt
A45	29	00	Muted Gt.
A451	08		Funk Gt.
A452	16		Funk Gt.2
A46	30	00	Overdrive Gt1
A47	31	00	DistortionGt1
A471	08		Feedback Gt.
A48	32	00	Gt.Harmonics
A481	08		Gt. Feedback

Bass			
Tone #	Pg#	CC0#	Tone Name
A51	33	00	Acoustic Bs.
A52	34	00	Fingered Bs.
A53	35	00	Picked Bs.
A54	36	00	Fretless Bs.
A55	37	00	Slap Bass 1
A56	38	00	Slap Bass 2
A57	39	00	Synth Bass 1
A571	01		SynthBass101
A572	08		Synth Bass 3
A58	40	00	Synth Bass 2
A582	08		Synth Bass 4
A583	16		Rubber Bass

Strings			
Tone #	Pg#	CC0#	Tone Name
A61	41	00	Violin
A611	08		Slow Violin
A62	42	00	Viola
A63	43	00	Cello
A64	44	00	Contrabass
A65	45	00	Tremolo Str
A66	46	00	PizzicatoStr
A67	47	00	Harp

Ensemble			
Tone #	Pg#	CC0#	Tone Name
A71	49	00	Strings
A711	08		Orchestra
A72	50	00	Slow Strings
A73	51	00	Syn.Strings1
A731	08		Syn.Strings3
A74	52	00	Syn.Strings2
A75	53	00	Choir Aahs
A751	32		Choir Aahs 2
A76	54	00	Voice Oohs
A77	55	00	SynVox

Brass			
Tone #	Pg#	CC0#	Tone Name
A81	57	00	Trumpet
A82	58	00	Trombone
A821	01		Trombone 2
A83	59	00	Tuba
A84	60	00	MutedTrumpet
A85	61	00	French Hofn
A851	01		French Horn 2
A86	62	00	Brass 1
A861	08		Brass 2
A87	63	00	Synth Brass1
A871	08		Synth Brass3
A872	16		AnalogBrass1
A88	64	00	Synth Brass2

Reed			
Tone #	Pg#	CC0#	Tone Name
B11	65	00	Soprano Sax
B12	66	00	Alto Sax
B13	67	00	Tenor Sax
B14	68	00	Baritone Sax
B15	69	00	Oboe
B16	70	00	English Horn
B17	71	00	Bassoon
B18	72	00	Clarinet

Pipe			
Tone #	Pg#	CC0#	Tone Name
B21	73	00	Piccolo
B22	74	00	Flute
B23	75	00	Recorder
B24	76	00	Pan Flute
B25	77	00	Bottle Blow
B26	78	00	Shakuhachi
B27	79	00	Whistle
B28	80	00	Ocarina

Synth Lead			
Tone #	Pg#	CC0#	Tone Name
B31	81	00	Square Wave
B311	01		Square
B312	08.		Sine Wave
B32	82	00	Saw Wave
B321	01		Saw
B322	08		Doctor Solo
B33	83	00	Syn.Calliope
B34	84	00	Chiffer Lead
B35	85	00	Charang
B36	86	00	Solo Vox
B37	87	00	5th Saw Wave
B38	88	00	Bass & Lead

Synth Pad			
Tone #	Pg#	CC0#	Tone Name
B41	89	00	Fantasia
B42	90	00	Warm Pad
B43	91	00	Polysynth
B44	92	00	Space Voice
B45	93	00	Bowed Glass
B46	94	00	Metal Pad
B47	95	00	Halo Pad
B48	96	00	Sweep Pad

Synth Sfx			
Tone #	Pg#	CC0#	Tone Name
B51	97	00	Ice Rain
B52	98	00	Soundtrack
B53	99	00	Crystal
B531	01		Syn Mallet
B54	100	00	Atmosphere
B55	101	00	Brightness
B56	102	00	Goblin
B57	103	00	Echo Drops
B571	01		Echo Bell
B572	02		Echo Pan
B58	104	00	Star Theme

Ethnic Misc			
Tone #	Pg#	CC0#	Tone Name
B61	105	00	Sitar
B611	01		Sitar 2
B62	106	00	Banjo
B63	107	00	Shamisen
B64	108	00	Koto
B341	08		Taisho Koto
B65	109	00	Kalimba
B66	110	00	Bag Pipe
B67	111	00	Fiddle
B68	112	00	Shanai

Percussive			
Tone #	Pg#	CC0#	Tone Name
B71	113	00	Tinkle Bell
B72	114	00	Agogo
B73	115	00	Steel Drums
B74	116	00	Woodblock
B741	08		Castanets
B75	117	00	Taiko
B751	08		Concert BD
B76	118	00	Melo. Tom 1
B761	08		Melo. Tom 2
B77	119	00	Synth Drum
B771	08		808 Tom
B772	09		Etec Perc
B78	120	00	Reverse Cym.

Sfx			
Tone #	Pg#	CC0#	Tone Name
B81	121	00	Gt.FretNoise
B811	01		Gt.Cut Noise
B812	02		String Slap
B82	122	00	Breath Noise
B821	01		Fl.Key Click
B83	123	00	Seashore
B831	01		Rain
B832	02		Thunder
B833	03		Wind
B834	05		Bubble
B84	124	00	Bird
B841	01		Dog
B842	02		Horse-Gallop
B843	03		Bird 2
B85	125	00	Telephone 1
B851	01		Telephone 2
B852	02		DoorCreaking
B853	03		Door
B854	04		Scratch
B86	126	00	Helicopter
B861	01		Car-Engine
B862	02		Car-Stop
B863	03		Car-Pass
B864	04		Car-Crash
B865	05		Siren
B866	06		Train
B867	07		Jetplane
B868	08		Starship
B868	09		Burst Noise
B87	127	00	Applause
B871	02		Screaming
B872	03		Punch
B873	04		Heart Beat
B874	05		Footsteps
B88	128	00	Gun Shot
B881	01		Machine Gun
B882	02		Lasergun
B883	03		Explosion

\* (Only via MIDI)

DRUM SETS			
Drum Set#	Pg#	CC0#	Set Name
1	1	00	Standard
2	9	00	Room
3	17	00	Power
4	25	00	Electronic
5	26	00	TR-808
6	41	00	Brush
7	49	00	Orchestra
8	57	00	SFX
9	33	00	Jazz

\* (Only via MIDI)

Tone# = Group / Bank / Number / Variation

Pg# = MIDI Program Change Number (1-128)

CC0# = MIDI Control Change 0 Value (0-127)

## MANUAL DRUMS AND KEY ASSIGNMENT

		DRUM SET 1		DRUM SET 2		DRUM SET 3		DRUM SET 4		DRUM SET 5		(Only Via MIDI)	DRUM SET 6		DRUM SET 7		DRUM SET 8		
		Standard (PG#1)		Room (PG#9)		Power (PG#17)		Elec (PG#25)		Tr-808 (PG#26)		Jazz (PG#33)		Brush (PG#41)		Orche (PG#49)		Sfx (PG#57)	
		Note	Instrument	Instrument	Instrument	Instrument	Instrument	Instrument	Instrument	Instrument	Instrument	Instrument	Instrument	Instrument	Instrument	Instrument	Instrument	Instrument	Instrument
36		C2	Kick Drum 1			MONDO Kick	Elec BD	808 BD	Jazz BD					Concert BD					
	37	C#2	Side Stick					808 Rim Shot											
38		D2	Snare Drum 1			Gated SD	Elec SD	808 SD					Brush Swish	Concert SD					
	39	D#2	Hand Clap										Brush Slap	Castanets			High O		
40		E2	Snare Drum 2				Gated SD						Brush Swirl	Concert SD			Slap		
41		F2	Low Tom 2	Room Low Tom 2	Room Low Tom 2	Elec Low Tom 2		808 Low Tom						Timpani F			Scratch Push		
	42	F#2	Closed Hi-Hat					808 CHH						Timpani F#			Scratch Pull		
43		G2	Low Tom 1	Room Low Tom 1	Room Low Tom 1	Elec Low Tom 1		808 Low Tom						Timpani G			Sticks		
	44	G#2	Pedal Hi-Hat					808 OHH						Timpani G#			Square Click		
45		A2	Mid Tom 2	Room Mid Tom 2	Room Mid Tom 2	Elec Mid Tom 2		808 Mid Tom						Timpani A			Metronome Click		
	46	A#2	Open Hi-Hat					808 OHH						Timpani A#			Metronome Bell		
47		B2	Mid Tom 1	Room Mid Tom 1	Room Mid Tom 1	Elec Mid Tom 1		808 Mid Tom						Timpani B			Guitar sliding finger		
48		C3	High Tom 2	Room Hi Tom 2	Room Hi Tom 2	Elec Hi Tom 2		808 High Tom						Timpani c			Gtr Noise 1		
	49	C#3	Crash Cymbal					808 Cymbal						Timpani cf			Gtr Noise 2		
50		D3	High Tom 1	Room Hi Tom 1	Room Hi Tom 1	Elec Hi Tom 1								Timpani d			String Slap		
	51	D#3	Ride Cymbal 1											Timpani d#			Key Click		
52		E3	Chinese Cymbal 1				Reverse Cymbal							Timpani e					
53		F3	Ride Bell											Timpani f			Screaming		
	54	F#3	Tambourine														Punch		
55		G3	Splash Cymbal														Heart Beat		
	56	G#3	Cowbell					808 Cowbell									Footsteps1		
57		A3	Crash Cymbal 2												Concert Cymbal			Footsteps2	
	58	A#3	Vibra-slap														Applause		
59		B3	Ride Cymbal 2												Concert Cymbal			Door Creaking	
60		C4	High Bongo														Door		
	61	C#4	Low Bongo														Scratch		
62		D4	Mute High Conga					808 High Conga											
	63	D#4	Open High Conga					808 Mid Conga										Car-Engine	
64		E4	Low Conga					808 Low Conga										Car-Stop	
65		F4	High Timbale															Car-Pass	
	66	F#4	Low Timbale															Car-Crash	
67		G4	High Agogo															Siren	
	68	G#4	Low Agogo															Train	
69		A4	Cabasa															Jetplane	
	70	A#4	Maracas					808 Maracas										Helicopter	
71		B4	Short Hi Whistle															Starship	
72		C5	Long Low Whistle															Gun Shot	
	73	C#5	Short Guiro															Machinegun	
74		D5	Long Guiro															Lasergun	
	75	D#5	Claves					808 Claves										Explosion	
76		E5	High Wood Block															Dog	
77		F5	Low Wood Block															Horse-Gallop	
	78	F#5	Mute Cuica															Birds	
79		G5	Open Cuica															Rain	
	80	G#5	Mute Triangle															Thunder	
81		A5	Open Triangle															Wind	
	82	A#5	Shaker															Sea Shore	
83		B5	Jingle Bell																
	85	C#6	Castanets															Bubble	
86		D6	Mute Surdo																
	87	D#6	Open Surdo																
28		E1	Slap													Pedal Hi-Hat			
29		F1	Scratch 1													Open Hi-Hat			
	30	F#1	Scratch 2													Ride Cymbal			
31		G1	Sticks																
	32	G#1	Square Click																
33		A1	Metronome click																
	34	A#1	Metronome bell																
35		B1	Kick Drum 2								Jazz BD				Concert BD				
27		D#1	High Q													Closed Hi-Hat			
88		E6														Applause			

\* The blank positions have the same instruments of "Standard" set.

\* PG# = MIDI Program Change number (1-128).

\* The numbers written on the keys are MIDI Note Numbers.

\* "—" means "empty".

COME SUONARE GLI ACCORDI INTELLIGENTI

PLAYING INTELLIGENT CHORDS

SPIELEN VON AUTOMATISCHEN AKKORDEN

JEU DES ACCORDS SIMPLIFIES (CHORD INTELLIGENCE)

• **Accordi Maggiori (Maj)**  
Suonando solo un tasto nella sezione LOWER della tastiera si produrrà l'accordo maggiore del tasto premuto. Esempio: suonando il tasto C (Do) si avrà l'accordo di Do Maggiore, tasto (G) Sol, accordo di Sol Maggiore etc.

• **Major Chords (Maj)**  
Playing just one key in the lower section of the keyboard will produce the Major chord of the same name; that is, playing C will give you C Major; G will give you G Major, etc.

• **Durakkorde (Maj)**  
Beim Anschlagen einer Taste des unteren Manualabschnitts wird der zugehörige Akkord produziert, z.B. C-Dur bei C, G-Dur bei G usw.

• **Accords majeurs (Maj)**  
Il suffit de jouer une note dans la partie gauche du clavier pour produire un accord majeur de même nom que la note, ainsi, jouer un do donne un accord de do majeur, un sol, un accord de sol majeur etc...



• **Accordi maggiori di settima (Maj7)**  
Gli accordi maggiori di settima possono essere formati suonando l'accordo di una nota maggiore ed aggiungendo la nota immediatamente sulla sinistra.

• **Major Seventh Chords (Maj7)**  
Major seventh chords can be formed by playing the one-note Major chord along with the note immediately to the left.

• **Dur-Septimenakkorde (Maj7)**  
Zum Spielen eines Dur-Septimenakkordes schlägt man zusätzlich zu einem Moll-Akkord die direkt links daneben liegende Taste an.

• **Accords Majeurs Septième (Maj7)**  
Les accords de septième majeurs peuvent être formés en jouant la note tonique de l'accord et la note située immédiatement à sa gauche.

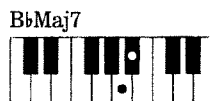
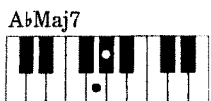
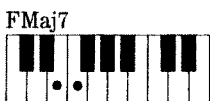
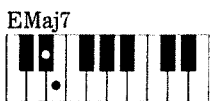
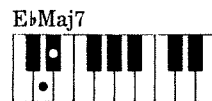
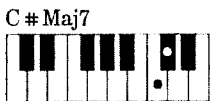



- **Accordi di settima (7)**

*Gli accordi di due note in settima possono essere suonati usando la nota di un accordo maggiore unito ad una nota posta due tasti a sinistra.*

- **Seventh Chords (7)**

**Two-note seventh chords can be formed by playing the one-note Major chord along with the note a whole step (two keys) to the left.**

- **Septimenakkorde (7)**

Septimenakkorde werden erzeugt, wenn man zusätzlich zu der Taste für einen Durakkord eine um einen ganzen Schritt (zwei Tasten) weiter links liegende Taste spielt.

- **Accords de septième**

*Les accords de septième peuvent être formés en jouant la note tonique de l'accord plus la note située un ton (deux touches) en dessous (sur la gauche).*

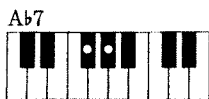

- **Accordi Minori (min)**

*Gli accordi minori si formeranno suonando la nota di un accordo maggiore e aggiungendo ad essa la nota della terza minore in alto (tre tasti a destra).*

- **Minor Chords (min)**

**Minor Chords are formed by playing the one-note chord with an added note a minor third higher (three keys to the right).**

- **Mollakkorde (min)**

Mollakkorde können gespielt werden, indem man zusätzlich zu der Taste für einen Durakkord eine um eine kleinere Terz höhere Taste (drei Tasten nach rechts) anschlägt.

- **Accords Mineurs**

*Les accords mineurs sont formés en jouant leur note tonique avec une tierce mineure supérieure en plus (trois touches vers la droite).*

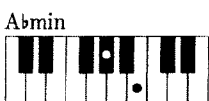
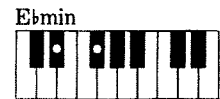

• **Accordi diminuiti (Dim)**

*Gli accordi diminuiti sono suonati come accordi di due note.*

• **Diminished Chords (Dim)**

**Diminished chords are played as two note chords.**

• **Verminderte Akkorde (Dim)**

Verminderte Akkorde werden durch Anschlagen von zwei Tasten gespielt.

• **Accords Diminués (Dim)**

*Les accordis diminués sont joués comme des accordis à deux notes.*

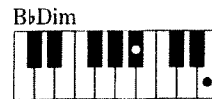
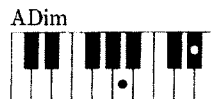
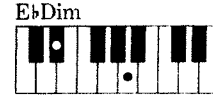
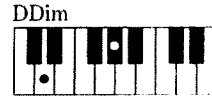
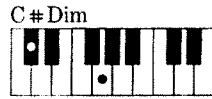

• **Accordi aumentati (Aug)**

*Gli accordi aumentati sono suonati come accordi di tre note.*

• **Augmented Chords (Aug)**

**Augmented chords are played as three-note chords.**

• **Übermäßige Akkorde (Aug)**

Übermäßige Akkorde werden durch Anschlagen von drei Tasten gespielt.

• **Accords augmentés (Aug)**

*Les accordis augmentés sont joués comme des accordis à trois notes.*

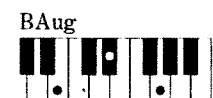
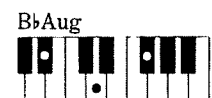
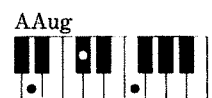
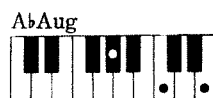
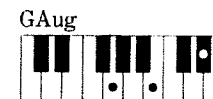
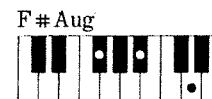
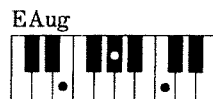
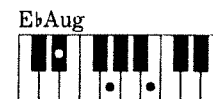
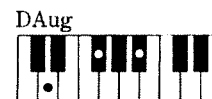
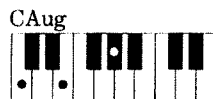

\* Senza annullare la funzione di ACCORDO INTELLIGENTE, gli accordi possono essere suonati nel modo convenzionale.

\* Without turning off the CHORD INTELLIGENCE, chords can still be played in the conventional way as well as the easy way described above.

\* Auch bei eingeschalteter Akkordautomatik können Sie die Akkorde in konventioneller Weise spielen.

\* Sans supprimer la fonction CHORD INTELLIGENCE, des accordis peuvent toujours être joués de façon conventionnelle aussi bien que de la façon simplifiée décrite ci-dessus.

## Il Formato GENERAL MIDI ed il Formato GS.



### Cos'è il Formato GENERAL MIDI?

Il formato General MIDI è un insieme di specifiche per apparecchi di generazione sonora, concordate dalla JMSC (Japanese MIDI Standard Committee) e dalla MMA (MIDI Manufacturer's Association).

Queste specifiche consentono la creazione di dati musicali simili, indipendentemente dalla marca e dalle caratteristiche dello strumento.

Il formato General MIDI definisce parametri come il numero minimo di voci supportate, i messaggi MIDI riconosciuti, i suoni corrispondenti ai numeri di Program Change e la disposizione dei suoni ritmici sulla tastiera.

Grazie a queste specifiche, qualsiasi apparecchio dotato di sorgente sonora compatibile General MIDI sarà in grado di riprodurre fedelmente i dati creati con questo sistema, indipendentemente dal costruttore o dal modello.



### Cos'è il Formato GS?

Il formato GS è un blocco di specifiche standard per sorgenti sonore ROLAND, che definisce il modo nel quale le unità multitimbriche risponderanno ai messaggi MIDI.

Il formato GS è anche complementare con il formato General MIDI.

Il formato GS definisce anche altri dettagli, incluse specifiche per suoni, funzioni per la modifica tonale, effetti digitali (Reverbero e Chorus) ed altre specifiche riguardo alla risposta ai messaggi MIDI.

Qualsiasi apparecchio fornito di sorgente compatibile GS sarà in grado di riprodurre fedelmente i dati musicali creati con questo sistema.

Qualsiasi prodotto che possiede entrambi i marchi General MIDI e GS può fedelmente riprodurre i brani creati per questi due sistemi.

## The General MIDI (GM) system and the Roland GS Format

### WHAT IS THE GENERAL MIDI SYSTEM?

The GM System is a universal set of specifications for sound generating devices which has been agreed upon by both the Japanese MIDI Standards Committee and the American MMA (MIDI Manufacturers' Association). These specifications seek to allow for the creation of music data which is not limited to equipment by a particular manufacturer or to specific models. The GM System defines things such as the minimum number of voices that should be supported, the MIDI messages that should be recognized, which sounds correspond to which Program Change numbers, and the layout of rhythm sounds on the keyboard. Thanks to these specifications, any device that is equipped with sound sources supporting the GM System will be able to accurately reproduce GM Scores (music data created for the GM System), regardless of the make or model.

### What is the Roland GS Format?

The GS Format is a standardized set of specifications for Roland's sound sources which defines the manner in which multi-timbral sound generating units will respond to MIDI messages.

The GS Format also complies with the GM System. In addition, the GS Format also defines a number of other details. These include unique specifications for sounds and the functions available for Tone editing and effects (chorus & reverb), and other specifications concerning the manner in which sound sources will respond to MIDI messages. Any device that is equipped with GS Format sound sources can faithfully reproduce GS Music Data (music data created under the GS Format). Any product carrying both the GM and the GS logos can reproduce any song data bearing either logo.

## Das General MIDI (GM)-System und das Roland GS Format

### DAS GENERAL MIDI (GM)-SYSTEM

Das General MIDI-System ist eine universelle Vereinheitlichung von verschiedenen Soundmodul-Komponenten, auf die sich das "Japanese MIDI Standards Committee" und die amerikanische "MIDI Manufacturers' Association" geeinigt haben. Ziel dieses Abkommens ist die Vereinfachung des Austausches von Musikdaten, die nicht durch einzelne Hersteller oder besondere Modelle auf ein bestimmtes Equipment beschränkt bleiben. Das General MIDI (GM)-System definiert Parameter wie z.B. die mindest erforderliche Polyphonie, welcher Klang zu welcher Programmnummer gehört und in welcher Reihenfolge die Rhythmus-Sounds auf der Tastatur angeordnet sind. Diese vereinheitlichten Daten ermöglichen, daß GM-kompatible Sequenzer-Songdaten mit jedem GM-Instrument (Hersteller-unabhängig) abgespielt werden können und dabei immer korrekte Instrumente angewählt werden.

### Das Roland GS Format

Das Roland GS Format standardisiert bestimmte MIDI-Parameter von GS-kompatiblen Roland-Instrumenten. Gleichzeitig erfüllt das GS-Format alle Bedingungen des General MIDI (GM)-Systems. Neben diesen Vorgaben definiert das GS-Format eine Reihe weiterer Details wie z.B. die Parameter, die die Klangeditierung und andere Funktionen (Hall, Chorus) betreffen sowie die Art und Weise, wie GS-Soundmodule bestimmte MIDI-Informationen interpretieren. Jedes Instrument, das mit dem GS-Format ausgestattet ist, kann GS-Songdaten authentisch reproduzieren. Jedes Produkt, das "GM"-oder/und GS-kompatibel ist, trägt das entsprechende Logo auf seiner Bedienoberfläche.

## Système GENERAL MIDI (GM) et Format GS Roland

### QU'EST-CE QUE LE SYSTÈME GENERAL MIDI ?

*Le système GM est un ensemble universel de caractéristiques pour les générateurs de sons qui a été agréé à la fois par le comité des standards MIDI japonais et l'association américaine des fabricants MIDI. Ces caractéristiques tendent à permettre la création de données musicales non dédiées à un modèle ou fabricant particuliers. Le système GM définit des éléments tels que le nombre minimal de voix produisibles, les messages MIDI qui peuvent être reconnus, la correspondance entre sons et numéros de programme et la répartition des sonorités rythmiques sur le clavier. Grâce à ces caractéristiques, tout instrument doté d'une source sonore compatible avec le système GM pourra fidèlement reproduire les séquences GM (données musicales créées pour le système GM), quel que soit son fabricant ou son modèle*

### Qu'est-ce que le Format GS Roland?

*Le format GS est un ensemble standardisé de caractéristiques pour les sources sonores Roland qui définit la façon dont les générateurs de sons multi-timbreaux répondront aux messages MIDI. Le format GS se conforme également au système GM. De plus, le format GS fixe également un certain nombre d'autres détails. Cela comprend des caractéristiques pour les sons et les fonctions disponibles pour l'édition de son et d'effets (Chorus et Reverb), et d'autres caractéristiques concernant la façon dont les sources sonores répondront aux messages MIDI. Tout appareil équipé d'une source sonore au format GS peut fidèlement reproduire les données musicales GS (données musicales créées au format GS). Tout produit portant à la fois les logos GM et GS peut reproduire toutes données de morceau portant l'un ou l'autre des logos.*

# MIDI IMPLEMENTATION CHART

[INTELLIGENT KEYBOARD]  
Model E-28

(Arranger Section )

Date: June 1996  
Version: 1.0

FUNCTION	TRANSMITTED	RECOGNIZED	REMARKS
<b>Basic</b> Default	2-4-5-6-7-8-10-11-13-16	1-2-3-4-5-6-7-8-9-10-11-12-13-14-16	1 = Rx 1      9 = Rx3 2 = Acc Bass    10 = Acc Drums/SII PC 3 = Rx 2       11 = Lower 4 = Upper1     12 = Rx 4 5 = Acc 1      13 = Upper 2 6 = Acc 2      14 = Note to Arranger 7 = Acc 3      16 = Man Drum 8 = Manual Bass
<b>Channel</b> Changed	X	1-16, OFF	
<b>Mode</b> Default Messages Altered	Mode 3 Mode 3, 4 (M=1) *****	Mode 3 Mode 3, 4 (M=1)      *2	
<b>Note Number:</b> True voice	0-127 *****	0-127      *1 0-127	
<b>Velocity</b> Note ON Note OFF	O X	O      *1 X	
<b>After Touch</b> Key's Ch's	X X	O      *1 O      *1	
<b>Pitch Bender</b>	O	O      *1	
<b>Control Change</b>	0,32 O 1 O 5 O 6,38 X 7 X 10 O *3 11 O *3 64 O 65 X 66 X 67 X 84 O 91 O 93 O 98,99 X 100,101 X 120 X 121 X	O (MSB only)      *1 O      *1 O      *1 O      *1 O      *1 O      *1 O      *1 O      *1 O      *1 O      *1 O      *1 O (Reverb)      *1 O (Chorus)      *1 O      *1 O      *1 O      *1 O	Bank select Modulation Portamento time Data entry Volume Panpot Expression Hold 1 Portamento Sostenuto Soft Portamento control Effect 1 depth Effect 3 depth NRPN LSB, MSB RPN LSB, MSB All sound off Reset all controllers
<b>Program Change:</b>	O *****	O      *1 0-127	Prog. 1-128
<b>System Exclusive</b>	O	O	
<b>System Common</b> :Song Pos :Song Sel :Tune	X X X	X X X	
<b>System Real Time</b> :Clock :Commands	O O	O O	
<b>Aux Messages</b> :Local On/Off :All Notes Off :Active Sense :Reset	X X O X	X O (123-125 ) O X	
<b>Notes</b>	* 1 O or X is selectable * 2 Recognize as M=1 even if M%1 * 3 Transmitted if recorded into Recorder		

Mode 1: OMNI ON, POLY  
Mode 3: OMNI OFF, POLY

Mode 2: OMNI ON, MONO  
Mode 4: OMNI OFF, MONO

O: YES  
X: NO

# MIDI IMPLEMENTATION CHART

[INTELLIGENT KEYBOARD]  
Model E-28

(Sound Module & Keyboard Section)

Date: June 1996  
Version: 1.0

FUNCTION	TRANSMITTED	RECOGNIZED	REMARKS
<b>Basic Channel</b> Default Changed	4 X	1-16 1-16, OFF	4 = Upper 1
<b>Mode</b> Default Messages Altered	Mode 3 Mode 3, 4 (M=1) *****	Mode 3 Mode 3, 4 (M=1)	*2
<b>Note Number:</b> True voice	0-127 *****	0-127 0-127	
<b>Velocity</b> Note ON Note OFF	O X	O X	
<b>After Touch</b> Key's Ch's	X X	O     *1 O     *1	
<b>Pitch Bender</b>	O	O     *1	
<b>Control Change</b>	0,32 O 1 O 5 X 6,38 X 7 X 10 X 11 X 64 O 65 X 66 X 67 X 84 X 91 X 93 O 98,99 X 100,101 X 120 X 121 X	O (MSB only) *1 O *1 O *1 O *1 O *1 O *1 O *1 O *1 O *1 O *1 O *1 O *1 O *1 O (Reverb) *1 O (Chorus) *1 O *1 O *1 O *1 O *1 O *1	*1 Bank select *1 Modulation *1 Portamento time *1 Data entry *1 Volume *1 Panpot *1 Expression *1 Hold 1 *1 Portamento *1 Sostenuto *1 Soft *1 Portamento control *1 Effect 1 depth *1 Effect 3 depth *1 NRPN LSB, MSB *1 RPN LSB, MSB *1 All sound off *1 Reset all controllers
<b>Prog change:</b> True #	O *****	O     *1 0-127	Prog. 1-128
<b>System Exclusive</b>	O	O	
<b>System Common</b> : Song Pos : Song Sel : Tune	X X X	X X X	
<b>System Real Time</b> : Clock : Commands	x x	x x	
<b>Aux Messages</b> : Local ON/OFF : All Notes OFF : Active Sense : Reset	X X O X	X O (123-125) O X	
<p><b>Notes</b></p> <p>*1 O X is selectable</p> <p>*2 Recognize as M=1 even if M%1</p>			

Mode 1: OMNI ON, POLY  
Mode 3: OMNI OFF, POLY

Mode 2: OMNI ON, MONO  
Mode 4: OMNI OFF, MONO

O: YES  
X: NO

## Information

When you need repair service, call your local Roland Service Station or the authorized Roland distributor in your country as shown below.

### ARGENTINA

Instrumentos Musicales S.A.  
Florida 638  
(1005) Buenos Aires  
ARGENTINA  
TEL: (01) 394 4029

### BRAZIL

Roland Brasil Ltda.  
R. Coronel Octaviano da Silveira  
203 05522-010  
Sao Paulo BRAZIL  
TEL: (011) 843 9377

### CANADA

Roland Canada Music Ltd.  
(Head Office)  
5480 Parkwood Way Richmond  
B. C., V6V 2M4 CANADA  
TEL: (0604) 270 6626

Roland Canada Music Ltd.  
(Toronto Office)  
Unit 2, 109 Woodbine Downs  
Blvd, Etobicoke, ON  
M9W 6Y1 CANADA  
TEL: (0416) 213 9707

### MEXICO

Casa Veerkamp, s.a. de c.v.  
Av. Toluca No. 323 Col. Olivar de  
los Padres 01780 Mexico D.F.  
MEXICO  
TEL: (525) 668 04 80

La Casa Wagner de  
Guadalajara s.a. de c.v.  
Av. Corona No. 202 S.J.  
Guadalajara, Jalisco Mexico  
C.P.44100 MEXICO  
TEL: (03) 613 1414

### PANAMA

Productos Superiores, S.A.  
Apartado 655 - Panama 1  
REP. DE PANAMA  
TEL: 26 3322

### U. S. A.

Roland Corporation U.S.  
7200 Dominion Circle  
Los Angeles, CA. 90040-3696,  
U. S. A.  
TEL: (0213) 685 5141

### VENEZUELA

Musiland Digital C.A.  
Av. Francisco de Miranda,  
Centro Parque de Cristal, Nivel  
C2 Local 20 Caracas  
VENEZUELA  
TEL: (02) 285 9218

### AUSTRALIA

Roland Corporation  
Australia Pty. Ltd.  
38 Campbell Avenue  
Dee Why West. NSW 2099  
AUSTRALIA  
TEL: (02) 982 8266

### NEW ZEALAND

Roland Corporation (NZ) Ltd.  
97 Mt. Eden Road, Mt. Eden,  
Auckland 3, NEW ZEALAND  
TEL: (09) 3098 715

### HONG KONG

Tom Lee Music Co., Ltd.  
Service Division  
22-32 Pun Shan Street, Tsuen  
Wan, New Territories,  
HONG KONG  
TEL: 2415 0911

### INDONESIA

PT CITRARAMA  
BELANTIKA  
Kompleks Perkantoran Duta  
Merlin Blok E No.6--7  
Jl. Gajah Mada No.3--5, Jakarta  
10130,  
INDONESIA  
TEL: (021) 3850073

### KOREA

Cosmos Corporation  
Service Station  
201 2nd Floor Nak-Won Arcade  
Jong-Ro ku, Seoul, KOREA  
TEL: (02) 742 8844

### MALAYSIA

Bentley Music SDN BHD  
No.142, Jalan Bukit Bintang 55100  
Kuala Lumpur, MALAYSIA  
TEL: (03) 2443333

### PHILIPPINES

G.A. Yupangco & Co. Inc.  
339 Gil J. Puyat Avenue  
(Head Office)  
Makati, Metro Manila 1200,  
PHILIPPINES  
TEL: (02) 899 9801

### SINGAPORE

Swee Lee Company  
BLOCK 231, Bain Street #03-23  
Bras Basah Complex,  
SINGAPORE 0718  
TEL: 3367886

### CRISTOFORI MUSIC PTE LTD

335, Joo Chiat Road SINGAPORE  
1542  
TEL: 3450435

### TAIWAN

Siruba Enterprise (Taiwan)  
Co., LTD.  
Room. 5, 9th. No. 112 Chung Shan  
N.Road Sec.2 Taipei, TAIWAN,  
R.O.C.  
TEL: (02) 561 3339

### THAILAND

Theera Music Co., Ltd.  
330 Veng Nakorn Kasem, Soi 2,  
Bangkok 10100, THAILAND  
TEL: (02) 2248821

### BAHRAIN

Moon Stores  
Bad Al Bahrain Road,  
P.O.Box 20077  
State of BAHRAIN  
TEL: 211 005

### IRAN

TARADIS  
Mir Emad Ave. No. 15, 10th street  
P. O. Box 15875/4171 Teheran,  
IRAN  
TEL: (021) 875 6524

### ISRAEL

Halilit P. Greenspoon &  
Sons Ltd.  
8 Retzif Ha'aliya Hashnya St.  
Tel-Aviv-Yafo ISRAEL  
TEL: (03) 6823666

### JORDAN

AMMAN Trading Agency  
Prince Mohammed St, P. O. Box  
825 Amman 11118 JORDAN  
TEL: (06) 641200

### KUWAIT

Easa Husain Al-Yousifi  
P.O. Box 126 Safat 13002  
KUWAIT  
TEL: 5719499

### LEBANON

A. Chahine & Fils  
P.O. Box 16-5857 Gergi Zeidan St.  
Chahine Building, Achrafieh  
Beirut, LEBANON  
TEL: (01) 335799

### OMAN

OHI Electronics & Trading  
Co. LLC  
P. O. Box 889 Muscat  
Sultanate of OMAN  
TEL: 706 010

### QATAR

Badie Studio & Stores  
P.O.Box 62,  
DOHA QATAR  
TEL: 423554

### SAUDI ARABIA

SAF Music Center  
AL-Khobar 31952, P. O. Box 1366  
SAUDIARABIA  
TEL: (03) 898 3311

Abdul Latif S. Al-Ghamdi  
Trading Establishment  
Middle East Commercial Center  
Al-Khobar Dharan Highway  
W/hamood st.  
P. O. Box 3631 Al-Khobar  
31952 SAUDIARABIA  
TEL: (03) 898 2332

### SYRIA

Technical Light & Sound  
Center  
Khaled Ebn Al Walid St.  
P.O.Box 13520  
Damascus - SYRIA  
TEL: (011) 2235 384

### TURKEY

Barkat Sanayi ve Ticaret  
Siraselvler Cad. Guncy Ishani No.  
86/6 Taksim, Istanbul TURKEY  
TEL: (0212) 2499324

### U.A.E

Zak Electronics & Musical  
Instruments Co.  
Zabeel Road, Al Sherooq Bldg.,  
No. 14, Grand Floor DUBAI  
U.A.E.  
P.O. Box 8050DUBAI, U.A.E  
TEL: (04) 360715

### EGYPT

Al Fanny Trading Office  
9, Ebn Hagar At Askalany Street,  
Ard El Golf, Heliopolis, Cairo,  
11341 EGYPT  
TEL: (02) 4171828  
(02) 4185531

### MAURITIUS

Philanne Music Center  
4th. Floor Noll. Happy World  
House Sir William Newton Street  
Port Luis MAURITIUS  
TEL: 242 2986

### REUNION

FO - YAM Marcel  
25 Rue Jules MermanZL  
Chaudron - BP79 97491  
Ste Clotilde REUNION  
TEL: 28 29 16

### SOUTH AFRICA

That Other Music Shop  
(PTY) Ltd.  
11 Melle Street (Cnr Melle and  
Juta Street)  
Braamfontein 2001  
Republic of SOUTH AFRICA  
TEL: (011) 403 4105

Paul Bothner (PTY) Ltd.  
17 Werdmuller Centre Claremont  
7700  
Republic of SOUTH AFRICA  
TEL: (021) 64 4030

### AUSTRIA

E. Dematte & Co.  
Neu-Rum Siemens-Strasse 4  
A-6040 Innsbruck P.O.Box 83  
AUSTRIA  
TEL: (0512) 26 44 260

### BELGIUM/HOLLAND/ LUXEMBOURG

Roland Benelux N. V.  
Houtstraat 1 B-2260 Oevel-  
Westerlo BELGIUM  
TEL: (014) 575811

### BELORUSSIA

TUSHE  
UL. Mogilovskaja 4/4/145  
220001 MINSK  
TEL: (0172) 252-059

### CYPRUS

Radex Sound Equipment Ltd.  
17 Diagorou St., P.O.Box 2046,  
Nicosia CYPRUS  
TEL: (02) 453 426  
(02) 466 423

### DENMARK

Roland Scandinavia A/S  
Langebrogade 6 Post Box 1937  
DK-1023 Copenhagen K.  
DENMARK  
TEL: 32 95 3111

### FRANCE

Guillard Musiques Roland  
ZAC de Rosarge Les Echets 01700  
MIRBEL FRANCE  
TEL: 7226 5060

Guillard Musiques Roland  
(Paris Office)  
1923 rue Léon Geoffroy 94400  
VITRY-SUR-SEINE FRANCE  
TEL: (1) 4680 86 62

### FINLAND

Roland Scandinavia As,  
Filial Finland  
Lautasaarentie 54 B  
Fin-00201 Helsinki, FINLAND  
P. O. Box No. 109  
TEL: (0) 682 4020

### GERMANY

Roland Elektronische  
Musikinstrumente  
Handelsgesellschaft mbH.  
Oststrasse 96, 22844 Norderstedt,  
GERMANY  
TEL: (040) 52 60090

### GREECE

V. Dimitriadis & Co. Ltd.  
20, Alexandras St. & Bouboulinas  
54 St. 106 82 Athens, GREECE  
TEL: (01) 8232415

### HUNGARY

Intermusica Ltd.  
Warehouse Area 'DEPO' Pl.83  
H-2046 Torokbalint, HUNGARY  
TEL: (23) 338 041

### IRELAND

The Dublin Service Centre  
Audio Maintenance Limited  
11 Brunswick Place Dublin 2  
Republic of IRELAND  
TEL: (01) 677322

### ITALY

Roland Italy S. p. A.  
Viale delle Industrie, 8  
20020 Arese Milano, ITALY  
TEL: (02) 93581311

### NORWAY

Roland Scandinavia Avd.  
Kontor Norge  
Lilleakerveien 2 Postboks 95  
Lilloaker N-0216 Oslo  
NORWAY  
TEL: 273 0074

### POLAND

P. P. H. Brzostowicz Marian  
UL. Blokowa 32, 03624 Warszawa  
POLAND  
TEL: (022) 679 44 19

### PORTUGAL

Caius - Tecnologias Audio e  
Musica, Lda.  
Rue de Catarina 131  
4000 Porto, PORTUGAL  
TEL: (02) 38 4456

### RUSSIA

PETROSHOP Ltd.  
11 Sayanskaya Street Moscow  
11531, RUSSIA  
TEL: 095 901 0892

### SPAIN

Roland Electronics  
de España, S. A.  
Calle Bolivia 239 08020 Barcelona,  
SPAIN  
TEL: (93) 308 1000

### SWEDEN

Roland Scandinavia A/S  
Danvik Center 28 A, 2 tr.  
S-131 30 Nacka SWEDEN  
TEL: (08) 702 0020

### SWITZERLAND

Roland (Switzerland) AG  
Musitronic AG  
Gerberstrasse 5, CH-4410 Liestal,  
SWITZERLAND  
TEL: (061) 921 1615

### UKRAINE

TIC-TAC  
Mira Str. 19/108  
P.O.Box 180  
295400 Munkachevo, UKRAINE  
TEL: (03131) 414-40

### UNITED KINGDOM

Roland (U.K.) Ltd., Swansea  
Office  
Atlantic Close, Swansea  
Enterprise Park SWANSEA  
West Glamorgan SA7 9PJ,  
UNITED KINGDOM  
TEL: (01792) 702701







**Roland®**

---

**K6018256**

UPC

K6018256

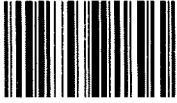

18981

**Roland®**